



Aluminio de extrusión para persianas
Alumínio de extrusão para estores

EX **EXPALUM**
EXTREMEÑA DE PERFILADOS DE ALUMINIO, S.L.

glb GRUPO
LÓPEZ
BOLAÑOS

Índice:

Lamas de aluminio de extrusión Lâminas de alumínio de extrusão

- Lamas pequeñas

Lâminas pequeñas..... 4

EXP25, EXP38 RECTA, EXP40P/C, EXP43P/C, EXP44P/C, EXP45R/C PLANA, EXP49 MICRO, EXP54 TALADRO GRANDE.

- Lamas de seguridad

Lâminas de segurança..... 20

EXP40B AUTOBLOCANTE, EXP45A AUTOBLOCANTE, EXP48 TRIBLOCANTE, LAMA ANTIBALAS, EXP65A AUTOBLOCANTE

EXP80 AUTOBLOCANTE PARED DOBLE, EXP80 AUTOBLOCANTE PARED SIMPLE, EXP110 AUTOBLOCANTE, BASEROLL, PERSIPLUS, ANTIHURACÁN.

- Lamas grandes

Lâminas grandes..... 42

EXP64B, EXP55 PERFORADA, EXP59 PERFORADA, EXP64P/C, EXP78 VENTANA, EXP79C/V, EXP79 TUBULAR, EXP80 PARED SIMPLE

EXP8 RECTA TUBULAR, EXP100 PARED SIMPLE, EXP101 CIEGA

Terminales de aluminio de extrusión Terminais de alumínio de extrusão

- Perfiles acotados

Perfis cotados.....65

- Compatibilidad de terminales

Compatibilidade de termináis.....66

Guías de aluminio de extrusión Guias de alumínio de extrusão

- Perfiles acotados

Perfis cotados.....69

- Compatibilidad de terminales

Compatibilidade de termináis.....71



LAMAS DE ALUMINIO DE EXTRUSIÓN
LÂMINAS DE ALUMÍNIO DE EXTRUSÃO

EX **EXPALUN**
EXTREMEÑA DE PERFILADOS DE ALUMINIO, S.L.

glo GRUPO
LÓPEZ
BOLAÑOS

LAMA DE EXTRUSIÓN MICROPERFORADA EXP25

CARACTERÍSTICAS CARATERÍSTICAS

Material:	Material:
Peso Teórico	Peso Teórico
Peso / m ² aproximado (extendidas - en bloqueo)	Peso / m ² aproximado (estendidas - em bloqueio)
Espesor General	Espessura Geral
Espesor Nominal	Espessura Nominal
Ancho máximo aconsejado	Largura máxima aconselhada
Alto máximo aconsejado	Altura máxima aconselhada
Superficie de cobertura (extendidas - en bloqueo)	Superficie de cobertura (estendidas - em bloqueio)
Nº de lamas por metro (extendidas - en bloqueo)	Número de lâminas por metro (estendidas - em bloqueio)
Largo de fabricación	Comprimento de fabricação
Embalaje	Embalagem

ET003P (618) EL003M (616) EL003H (617)

ALUMINIO 6063 T-5

gr/m
gr/m ²
mm
mm
mm
mm
mm
u.
m
m

Tabla de lamas por hueco Tabela de lâminas por cavidade

Altura de hueco Altura de cavidade	ET003P (618)	EL003M (616)	EL003H (617)	Ø
	Terminal Terminal	Microperforada Microperfurada	Mini Mini	
1000	1	22	20	16
1200	1	30	24	17
1400	1	35	27	17,5
1600	1	40	31	18,5
1800	1	45	34	19
2000	1	51	37	20,5
2200	1	56	39	21
2500	1	64	44	21,5

Ø - Medidas de enrollamiento de las lamas del paño de persiana.

Ø - Medidas de enrolamento das lâminas do pano de estore.

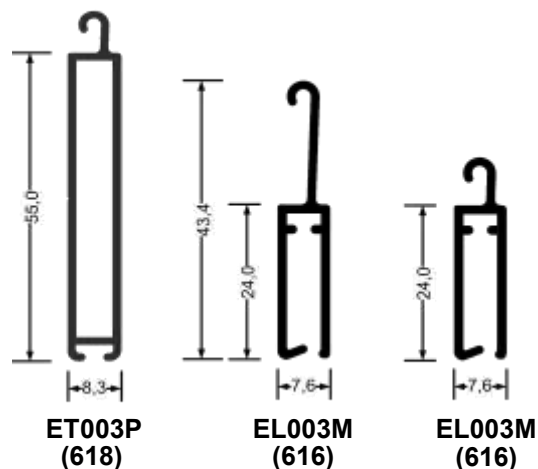

ref: "EXP25"

Resistencia térmica adicional "ΔR", para "Clase 4" según UNE-EN ISO 13125:2001	0,14 m ² K/W
Resistência térmica adicional "ΔR", para "Clase 4" segundo a UNE-EN ISO 13125:2001	0,08 m ² K/W (microperforada)

LAMA DE EXTRUSIÓN MICROPERFORADA EXP25

■ Guías compatibles Guias compatíveis

H24 (EGH24)	H25 (EGH25)	H25CP (EGH25PC)	H38 (EGH38)	H62 (EGH62)	H66 (EGH66)	H73 HURACÁN (EGH73)	TRADI UP40/22 (EGUP4022)	TRADI ZF8/45 (EGUP4022)	RECUBRIMIENTO R00 (EGR00)	R25 (EGR25S)
R55 (EGR55)	PREMARCO 2.90 (EGPR290)	BARNA U25B (EGU25B)	CENTRAL H79 (EGCEN079)	L60 (EGL60)	L100 (EGL100)	L120 (EGL120)	L160 (EGL160)	T120 ABIERTA (EGT120)	P120 ABIERTA (EGP122)	P130 ABIERTA (EGP132)
P137 ABIERTA (EGP137)	P155 (EGP155)	P168 (EGP168)	P180 (EGP122)	P198 (EGP198)	PP45 (EGPP45)					

■ Tapones compatibles Tampas compatíveis

ET0001	Juego Tapón EXP25 Conjunto tampas EXP25
--------	---

■ Terminales compatibles Terminais compatíveis

ET003P	Terminal 618	Terminal 618
--------	--------------	--------------

■ Resistencia a las cargas del viento UNE-EN 1932:2014 Resistência ao impacto do vento UNE-EN 1932:2014

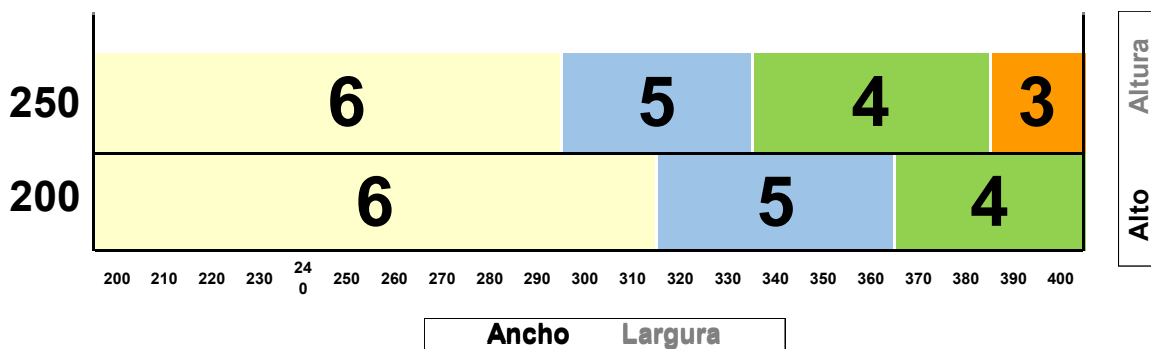

Clase	1	2	3	4	5	6
N/m2	75	105	150	255	405	600
Km/h	39	47	56	73	92	112

LAMA DE EXTRUSIÓN EXP38 RECTA TALADRO GRANDE

CARACTERÍSTICAS CARATERÍSTICAS

Material:	Material:
Peso Teórico	Peso Teórico
Peso / m ² aproximado	Peso / m ² aproximado
Espesor General	Espessura Geral
Espesor Nominal	Espessura Nominal
Ancho máximo aconsejado	Largura máxima aconselhada
Alto máximo aconsejado	Altura máxima aconselhada
Superficie de cobertura	Superficie de cobertura
Lamas por metro de altura	Número de lâminas por metro
Eje mínimo de enrollamiento	Diâmetro mínimo de enrolamento
Largo de fabricación	Comprimento de fabricação
Embalaje	Embalagem

EL038P

ALUMINIO 6063 T-5

315	gr/m
8,190	gr/m ²
- ± -	mm
9,00	mm
3.600	mm
3.200	mm
38	mm
26	u.
60	mm
5,8 / 6,0	m
58 / 60	m

Enrollamientos Enrolamentos

Ejes Eixos	60	ZF54
ALU. 137 45° - 90°	-	-
ALU. 150 45° - 90°	-	-
ALU. 165 45° - 90°	-	-
ALU. 180 45° - 90°	-	-
ALU. 205 45° - 90°	-	-
ALU. 250 45° - 90°	-	-
ALU. ¼ REDONDO 137	-	-
ALU. ¼ REDONDO 150	-	-
ALU. ¼ REDONDO 165	-	-
ALU. ¼ REDONDO 180	-	-
ALU. ¼ REDONDO 205	-	-
AISLABOX ULTRA 155	-	-
AISLABOX ULTRA 185	-	-
AISLABOX ULTRA 200	-	-
AISLABOX ULTRA 223	-	-
PVC – EXTREBOX 155	-	-
PVC – EXTREBOX 185	-	-
PVC 200	-	-
PVC 223	-	-

Estas cantidades son orientativas. Expresadas en cm.
Estas quantidades são indicativas. Expressas em cm.

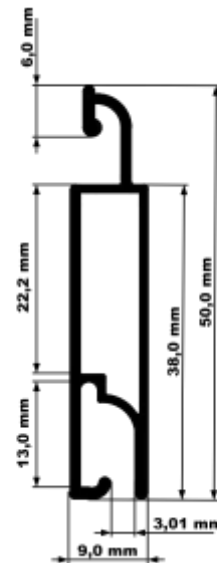
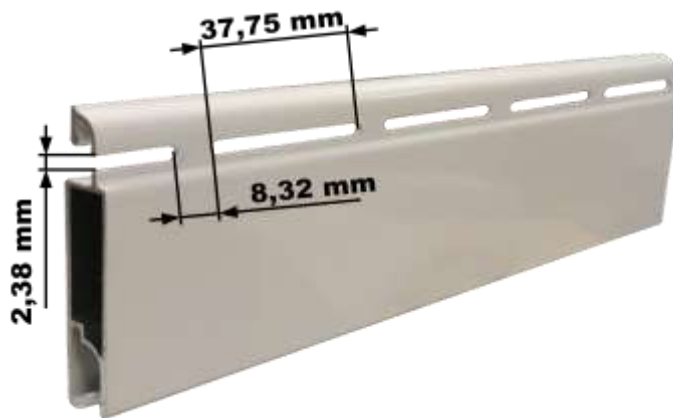

ref: "EXP38P"

Resistencia térmica adicional "ΔR", para "Clase 4" según UNE-EN ISO 13125:2001

Resistência térmica adicional "ΔR", para "Classe 4" segundo a UNE-EN ISO 13125:2001

0,14 m²/KW

LAMA DE EXTRUSIÓN EXP38 RECTA TALADRO GRANDE

■ Guías compatibles Guias compatíveis

H24 (EGH24)	H25 (EGH25)	H25CP (EGH25PC)	H38 (EGH38)	H62 (EGH62)	H66 (EGH66)	H73 HURACÁN (EGH73)	TRADI UP40/22 (EGUP4022)	TRADI ZF8/45 (EGUP4022)	RECUBRIMIENTO R00 (EGR00)	R25 (EGR25S)
R55 (EGR55)	PREMARCO 2.90 (EGPR290)	BARNA U25B (EGU25B)	CENTRAL H79 (EGCEN079)	L60 (EGL60)	L100 (EGL100)	L120 (EGL120)	L160 (EGL160)	T120 ABIERTA (EGT120)	P120 ABIERTA (EGP122)	P130 ABIERTA (EGP132)
P137 ABIERTA (EGP137)	P155 (EGP155)	P168 (EGP168)	P180 (EGP122)	P198 (EGP198)	PP45 (EGPP45)					

■ Tapones compatibles Tampas compatíveis

-	-	-
---	---	---

■ Terminales compatibles Terminais compatíveis

-	-	-
---	---	---

■ Resistencia a las cargas del viento UNE-EN 1932:2014 Resistência ao impacto do vento UNE-EN 1932:2014

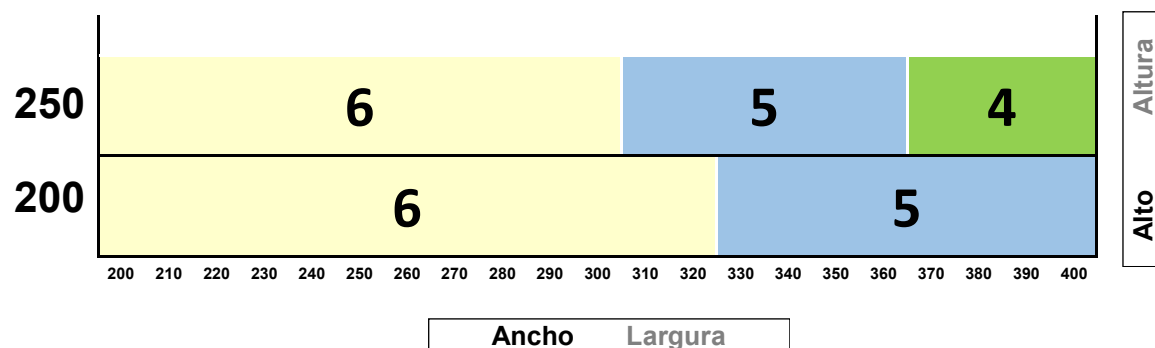

Clase	1	2	3	4	5	6
N/m ²	75	105	150	255	405	600
Km/h	39	47	56	73	92	112

LAMA DE EXTRUSIÓN EXP40P/C CON RAYAS

CARACTERÍSTICAS CARATERÍSTICAS

Material:	Material:
Peso Teórico	Peso Teórico
Peso / m ² aproximado	Peso / m ² aproximado
Espesor General	Espessura Geral
Espesor Nominal	Espessura Nominal
Ancho máximo aconsejado	Largura máxima aconselhada
Alto máximo aconsejado	Altura máxima aconselhada
Superficie de cobertura	Superficie de cobertura
Lamas por metro de altura	Número de lâminas por metro
Eje mínimo de enrollamiento	Diâmetro mínimo de enrolamento
Largo de fabricación	Comprimento de fabricação
Embalaje	Embalagem

EL040P/C

ALUMINIO 6063 T-5	
262	gr/m
6.551	gr/m ²
0,9 ± 0,15	mm
9,25	mm
3.700	mm
4.000	mm
40	mm
25	u.
60	mm
5,8 / 6,0	m
58 / 60	m

Enrollamientos Enrolamentos

Ejes Eixos	60	ZF54
ALU. 137 45° - 90°	100	84
ALU. 150 45° - 90°	116	120
ALU. 165 45° - 90°	160	140
ALU. 180 45° - 90°	204	172
ALU. 205 45° - 90°	292	268
ALU. 250 45° - 90°	-	-
ALU. ¼ REDONDO 137	100	84
ALU. ¼ REDONDO 150	116	120
ALU. ¼ REDONDO 165	160	140
ALU. ¼ REDONDO 180	204	172
ALU. ¼ REDONDO 205	292	268
AISLABOX ULTRA 155	116	84
AISLABOX ULTRA 185	184	140
AISLABOX ULTRA 200	232	172
AISLABOX ULTRA 223	312	268
PVC - EXTREBOX 155	108	84
PVC - EXTREBOX 185	188	140
PVC 200	228	172
PVC 223	308	268



EL040P

EL040C

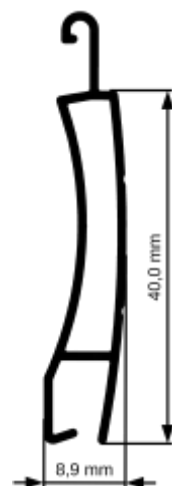

Estas cantidades son orientativas. Expresadas en cm.
Estas quantidades são indicativas. Expresadas em cm.

ref: "EXP40P/C"

Resistencia térmica adicional "ΔR", para "Clase 4" según UNE-EN ISO 13125:2001

Resistência térmica adicional "ΔR", para "Classe 4" segundo a UNE-EN ISO 13125:2001

0,14 m²K/W

LAMA DE EXTRUSIÓN EXP40P/C CON RAYAS

■ Diámetro total según eje de enrollamiento Diâmetro total segundo o eixo de enrolamento

	ALTURA ALTURA	80	100	120	140	160	180	200	220	240	260	280	300	320	340
EJES EIXOS	60	13,3	14,0	14,7	15,6	16,5	17,2	18,0	18,7	19,0	19,7	20,5	21,0	21,4	21,9

Estas cantidades son orientativas. Expresadas en cm.
Estas quantidades são indicativas. Expressas em cm.

■ Guías compatibles Guias compatíveis

H24 (EGH24)	H25 (EGH25)	H25CP (EGH25PC)	H38 (EGH38)	H62 (EGH62)	H66 (EGH66)	H73 HURACÁN (EGH73)	TRADI UP40/22 (EGUP4022)	TRADI ZF8/45 (EGUP4022)	RECUBRIMIENTO R00 (EGR00)	R25 (EGR25S)
R55 (EGR55)	PREMARCO 2.90 (EGPR290)	BARNA U25B (EGU25B)	CENTRAL H79 (EGCEN079)	L60 (EGL60)	L100 (EGL100)	L120 (EGL120)	L160 (EGL160)	T120 ABIERTA (EGT120)	P120 ABIERTA (EGP122)	P130 ABIERTA (EGP132)
P137 ABIERTA (EGP137)	P155 (EGP155)	P168 (EGP168)	P180 (EGP122)	P198 (EGP198)	PP45 (EGPP45)					

■ Tapones compatibles Tampas compatíveis

AT0011	Juego Tapón EXP40P NEGRO T-55 (Presión)	Conjunto tampas EXP40P NEGRO T-55 (Pressão)
--------	---	---

■ Terminales compatibles Terminais compatíveis

ET040B	Ciego 40 ,B.	Cega 40,B.
ET041S	Extrusión 41 ,S, 2R.	Extrusão 41,S, 2R.
ET044R	Extrusión 44, R,1 Ranura	Extrusão 44, R, 1 Sulco
ET046I	Extrusión 46 Intermedio	Extrusão 46 Intermediário
ET047C	Extrusión 47 ,C, 1R	Extrusão 47 ,C, 1R
ET052B	Extrusión 52 ,B,	Extrusão 52 ,B,

■ Resistencia a las cargas del viento UNE-EN 1932:2014 Resistência ao impacto do vento UNE-EN 1932:2014

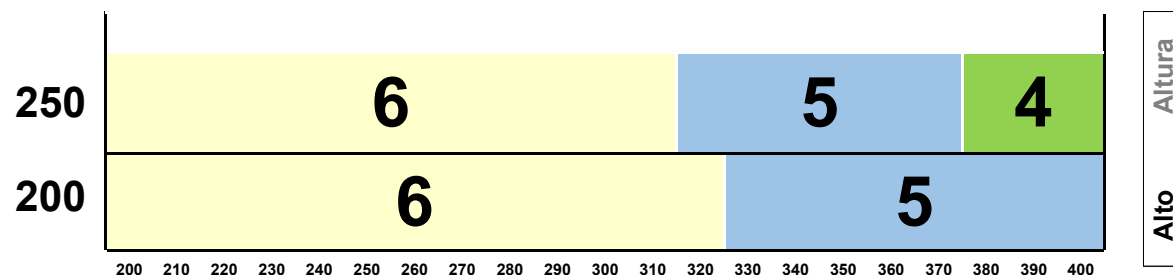

Ancho Largura

Clase	1	2	3	4	5	6
Clase						
N/m2	75	105	150	255	405	600
Km/h	39	47	56	73	92	112

LAMA DE EXTRUSIÓN EX43P/C

CARACTERÍSTICAS CARATERÍSTICAS

Material:	Material:
Peso Teórico	Peso Teórico
Peso / m ² aproximado	Peso / m ² aproximado
Espesor General	Espessura Geral
Espesor Nominal	Espessura Nominal
Ancho máximo aconsejado	Largura máxima aconselhada
Alto máximo aconsejado	Altura máxima aconselhada
Superficie de cobertura	Superficie de cobertura
Lamas por metro de altura	Número de lâminas por metro
Eje mínimo de enrollamiento	Diâmetro mínimo de enrolamento
Largo de fabricación	Comprimento de fabricação
Embalaje	Embalagem

EL043C/P

ALUMINIO 6060 T-5

269	gr/m
6.214	gr/m ²
1,0±0,15	mm
8,3	mm
3.700	mm
4.000	mm
43,3	mm
23	u.
60	mm
6	m
90	m



EL043C



EL043P

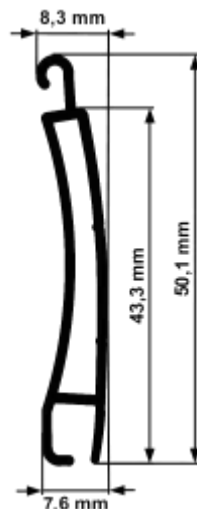

Enrollamientos Enrolamentos

Ejes Eixos	60	ZF54
ALU. 137 45° - 90°	-	-
ALU. 150 45° - 90°	-	-
ALU. 165 45° - 90°	-	-
ALU. 180 45° - 90°	-	-
ALU. 205 45° - 90°	-	-
ALU. 250 45° - 90°	-	-
ALU. ¼ REDONDO 137	-	-
ALU. ¼ REDONDO 150	-	-
ALU. ¼ REDONDO 165	-	-
ALU. ¼ REDONDO 180	-	-
ALU. ¼ REDONDO 205	-	-
AISLABOX ULTRA 155	-	-
AISLABOX ULTRA 185	-	-
AISLABOX ULTRA 200	-	-
AISLABOX ULTRA 223	-	-
PVC - EXTREBOX 155	-	-
PVC - EXTREBOX 185	-	-
PVC 200	-	-
PVC 223	-	-

Estas cantidades son orientativas. Expresadas en cm.
Estas quantidades são indicativas. Expressas em cm.

ref: "EXP43"

Resistencia térmica adicional "ΔR", para "Clase 4" según UNE-EN ISO 13125:2001

Resistência térmica adicional "ΔR", para "Clase 4" segundo a UNE-EN ISO 13125:2001

0,14 m²K/W

LAMA DE EXTRUSIÓN EX43P/C

■ Diámetro total según eje de enrollamiento Diâmetro total segundo o eixo de enrolamento

	ALTURA ALTURA	80	100	120	140	160	180	200	220	240	260	280	300	320	340
EJES EIXOS	60	-	-	-	-	-	-	-	-	-	-	-	-	-	-

Estas cantidades son orientativas. Expresadas en cm.
Estas quantidades são indicativas. Expresadas em cm.

■ Guías compatibles Guias compatíveis

H24 (EGH24)	H25 (EGH25)	H25CP (EGH25PC)	H38 (EGH38)	H62 (EGH62)	H66 (EGH66)	H73 HURACÁN (EGH73)	TRADI UP40/22 (EGUP4022)	TRADI ZF8/45 (EGUP4022)	RECUBRIMIENTO R00 (EGR00)	R25 (EGR25S)
R55 (EGR55)	PREMARCO 2.90 (EGPR290)	BARNA U25B (EGU25B)	CENTRAL H79 (EGCEN079)	L60 (EGL60)	L100 (EGL100)	L120 (EGL120)	L160 (EGL160)	T120 ABIERTA (EGT120)	P120 ABIERTA (EGP122)	P130 ABIERTA (EGP132)
P137 ABIERTA (EGP137)	P155 (EGP155)	P168 (EGP168)	P180 (EGP122)	P198 (EGP198)	PP45 (EGPP45)					

■ Tapones compatibles Tampas compatíveis

-	-	-
---	---	---

■ Terminales compatibles Terminais compatíveis

-	-	-
---	---	---

■ Resistencia a las cargas del viento UNE-EN 1932:2014 Resistência ao impacto do vento UNE-EN 1932:2014

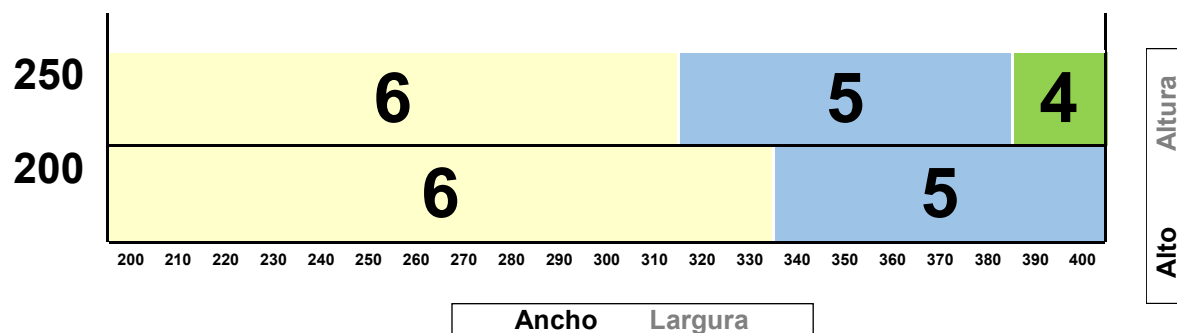

Clase Classe	1	2	3	4	5	6
N/m ²	75	105	150	255	405	600
Km/h	39	47	56	73	92	112

LAMA DE EXTRUSIÓN EXP44C/P

CARACTERÍSTICAS CARATERÍSTICAS

Material:	Material:
Peso Teórico	Peso Teórico
Peso / m ² aproximado	Peso / m ² aproximado
Espesor General	Espessura Geral
Espesor Nominal	Espessura Nominal
Ancho máximo aconsejado	Largura máxima aconselhada
Alto máximo aconsejado	Altura máxima aconselhada
Superficie de cobertura	Superficie de cobertura
Lamas por metro de altura	Número de lâminas por metro
Eje mínimo de enrollamiento	Diâmetro mínimo de enrolamento
Largo de fabricación	Comprimento de fabricação
Embalaje	Embalagem

EL044C

ALUMINIO 6063 T-5	
0,302	Kg/m
6,831	Kg/m ²
1 ± 0,15	mm
9,5	mm
2.600	mm
2.800	mm
44	mm
22,7	u.
60	mm
5,8 / 6,0	m
58 / 60	m

Enrollamientos Enrolamentos

Ejes Eixos	60	ZF54
ALU. 137 45° - 90°	101	66
ALU. 150 45° - 90°	127	96
ALU. 165 45° - 90°	167	136
ALU. 180 45° - 90°	206	180
ALU. 205 45° - 90°	268	233
ALU. 250 45° - 90°		
ALU. ¼ REDONDO 137	101	66
ALU. ¼ REDONDO 150	127	96
ALU. ¼ REDONDO 165	167	136
ALU. ¼ REDONDO 180	206	180
ALU. ¼ REDONDO 205	268	233
AISLABOX ULTRA 155	101	66
AISLABOX ULTRA 185	176	136
AISLABOX ULTRA 200	220	180
AISLABOX ULTRA 223	316	233
PVC - EXTREBOX 155	101	66
PVC - EXTREBOX 185	176	136
PVC 200	215	180
PVC 223	321	233

Estas cantidades son orientativas. Expresadas en cm.
Estas quantidades são indicativas. Expressas em cm.



EL044C

EL044P

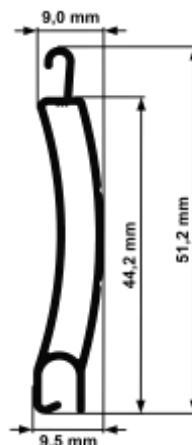

ref: "EXP44C/P"

Resistencia térmica adicional "ΔR", para "Clase 4"
según UNE-EN ISO 13125:2001

Resistência térmica adicional "ΔR", para "Classe 4"
segundo a UNE-EN ISO 13125:2001

0,14 m²/K/W

LAMA DE EXTRUSIÓN EXP44C/P

■ Diámetro total según eje de enrollamiento Diâmetro total segundo o eixo de enrolamento

EJES EIXOS	ALTURA ALTURA	80	100	120	140	160	180	200	220	240	260	280	300	320	340
	60	12,8	14,0	14,5	15,6	16,4	17,0	17,4	18,3	18,6	19,1	19,8	20,3	20,9	21,1

Estas cantidades son orientativas. Expresadas en cm.
Estas quantidades são indicativas. Expressas em cm.

■ Guías compatibles Guias compatíveis

H24 (EGH24)	H25 (EGH25)	H25CP (EGH25PC)	H38 (EGH38)	H62 (EGH62)	H66 (EGH66)	H73 HURACÁN (EGH73)	TRADI UP40/22 (EGUP4022)	TRADI ZF8/45 (EGUP4022)	RECUBRIMIENTO R00 (EGR00)	R25 (EGR25S)
R55 (EGR55)	PREMARCO 2.90 (EGPR290)	BARNA U25B (EGU25B)	CENTRAL H79 (EGCEN079)	L60 (EGL60)	L100 (EGL100)	L120 (EGL120)	L160 (EGL160)	T120 ABIERTA (EGT120)	P120 ABIERTA (EGP122)	P130 ABIERTA (EGP132)
P137 ABIERTA (EGP137)	P155 (EGP155)	P168 (EGP168)	P180 (EGP122)	P198 (EGP198)	PP45 (EGPP45)					

■ Tapones compatibles Tampas compatíveis

AT0019	Juego Tapón para EXP44 NEGRO	Conjunto tampas para EXP44 NEGRO
--------	------------------------------	----------------------------------

■ Terminales compatibles Terminais compatíveis

ET040B	Ciego 40 ,B.	Cega 40,B.
ET041S	Extrusión 41 ,S, 2R.	Extrusão 41,S, 2R.
ET044R	Extrusión 44, R,1 Ranura	Extrusão 44, R, 1 Sulco
ET046I	Extrusión 46 Intermedio	Extrusão 46 Intermediário
ET047C	Extrusión 47 ,C, 1R	Extrusão 47 ,C, 1R
ET052B	Extrusión 52 ,B,	Extrusão 52 ,B,

■ Resistencia a las cargas del viento UNE-EN 1932:2014 Resistência ao impacto do vento UNE-EN 1932:2014

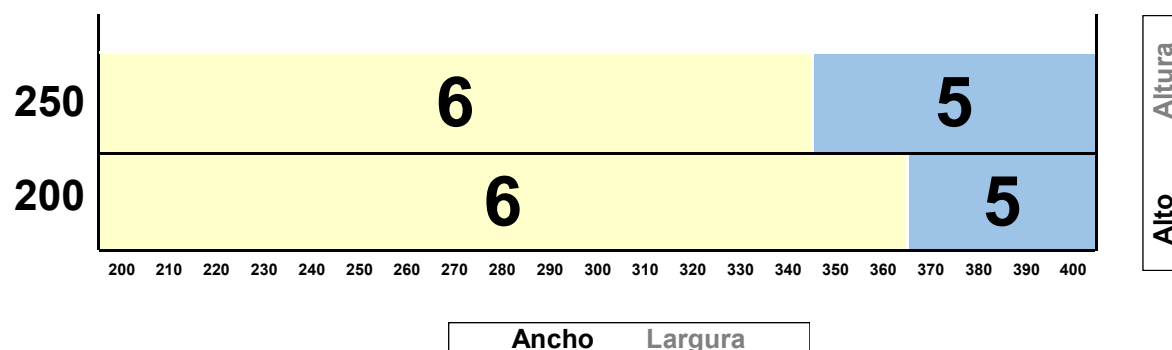

Clase Classe	1	2	3	4	5	6
N/m2	75	105	150	255	405	600
Km/h	39	47	56	73	92	112

LAMA DE EXTRUSIÓN EXP45P PLANA

CARACTERÍSTICAS CARATERÍSTICAS

Material:	Material:	ALUMINIO 6060 T-5	
Peso Teórico	Peso Teórico	0,413	Kg/m
Peso / m ² aproximado	Peso / m ² aproximado	9,169	Kg/m ²
Espesor General	Espessura Geral	1,1 ± 0,15	mm
Espesor Nominal	Espessura Nominal	10	mm
Ancho máximo aconsejado	Largura máxima aconselhada	4.000	mm
Alto máximo aconsejado	Altura máxima aconselhada	2.500	mm
Superficie de cobertura	Superficie de cobertura	45	mm
Lamas por metro de altura	Número de lâminas por metro	22,2	u.
Eje mínimo de enrollamiento	Diâmetro mínimo de enrolamento	60	mm
Largo de fabricación	Comprimento de fabricação	5.8 / 6.0	m
Embalaje	Embalagem	58 / 60	m

EL045C/R

Enrollamientos Enrolamentos

Ejes Eixos	60	ZF54
ALU. 180 45° - 90°	167	-
ALU. 205 45° - 90°	170	-
ALU. ¼ REDONDO 180	167	-
ALU. ¼ REDONDO 205	170	-
AISLABOX ULTRA 200	124	-
AISLABOX ULTRA 223	175	-

Estas cantidades son orientativas. Expresadas en cm.
Estas quantidades são indicativas. Expressas em cm.



ref: "EXP45P"

Resistencia térmica adicional "ΔR", para "Clase 4"
según UNE-EN ISO 13125:2001

Resistência térmica adicional "ΔR", para "Classe 4"
segundo a UNE-EN ISO 13125:2001

0,14 m²KW

LAMA DE EXTRUSIÓN EXP45P PLANA

■ Diámetro total según eje de enrollamiento Diâmetro total segundo o eixo de enrolamento

	ALTURA ALTURA	80	100	120	140	160	180	200	220	240	260	280	300	320	340
EJES EIXOS	60	15,9	17,0	18,4	18,8	20,0	21,4	21,7	22,5	23,1	24,1	24,8	26,0	26,4	27,5

Estas cantidades son orientativas. Expresadas en cm.
Estas quantidades são indicativas. Expresas em cm.

■ Guías compatibles Guias compatíveis

H24 (EGH24)	H25 (EGH25)	H25CP (EGH25PC)	H38 (EGH38)	H62 (EGH62)	H66 (EGH66)	H73 HURACÁN (EGH73)	TRADI UP40/22 (EGUP4022)	TRADI ZF8/45 (EGUP4022)	RECUBRIMIENTO R00 (EGR00)	R25 (EGR25S)
R55 (EGR55)	PREMARCO 2.90 (EGPR290)	BARNA U25B (EGU25B)	CENTRAL H79 (EGCEN079)	L60 (EGL60)	L100 (EGL100)	L120 (EGL120)	L160 (EGL160)	T120 ABIERTA (EGT120)	P120 ABIERTA (EGP122)	P130 ABIERTA (EGP132)
P137 ABIERTA (EGP137)	P155 (EGP155)	P168 (EGP168)	P180 (EGP122)	P198 (EGP198)	PP45 (EGPP45)					

■ Tapones compatibles Tampas compatíveis

AT0025	Juego Tapón para EXP45 recta	Conjunto tampas para EXP45 reta
--------	------------------------------	---------------------------------

■ Terminales compatibles Terminais compatíveis

-	-	-
---	---	---

■ Resistencia a las cargas del viento UNE-EN 1932:2014 Resistência ao impacto do vento UNE-EN 1932:2014

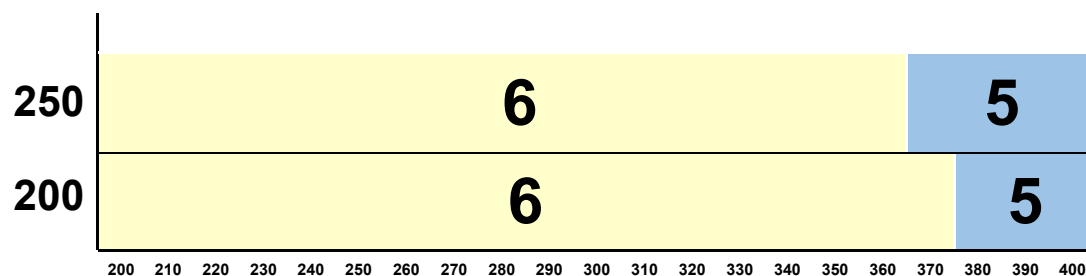

Ancho Largura

Alto
Alto

Clase	1	2	3	4	5	6
Clase	1	2	3	4	5	6
N/m2	75	105	150	255	405	600
Km/h	39	47	56	73	92	112

LAMA DE EXTRUSIÓN EXP49 MICROPERFORADA

CARACTERÍSTICAS CARATERÍSTICAS

		EL049H	EL049M	
Material:	Material:	ALUMINIO 6063 T-5		
Peso Teórico	Peso Teórico	0,289	0,132	Kg/m
Peso / m ² aproximado	Peso / m ² aproximado	5,896	2,693	Kg/m ²
Espesor General	Espessura Geral	1 ± 0,5		mm
Espesor Nominal	Espessura Nominal	9,5	8,0	mm
Ancho máximo aconsejado	Largura máxima aconselhada	3.400		mm
Alto máximo aconsejado	Altura máxima aconselhada	2.800		mm
Superficie de cobertura	Superfície de cobertura	49		mm
Lamas por metro de altura	Número de lâminas por metro	20,4		u.
Eje mínimo de enrollamiento	Diâmetro mínimo de enrolamento	50		mm
Largo de fabricación	Comprimento de fabricação	5,8 / 6,0	5,8 / 6,0	m
Embalaje	Embalagem	58 / 60	58 / 60	m

Enrollamientos Enrolamentos

Ejes Eixos	60	ZF54
ALU. 137 45° - 90°	97	63
ALU. 150 45° - 90°	112	93
ALU. 165 45° - 90°	148	126
ALU. 180 45° - 90°	184	165
ALU. 205 45° - 90°	265	246
ALU. 250 45° - 90°		
ALU. ¼ REDONDO 137	97	63
ALU. ¼ REDONDO 150	112	93
ALU. ¼ REDONDO 165	148	126
ALU. ¼ REDONDO 180	184	165
ALU. ¼ REDONDO 205	265	246
AISLABOX ULTRA 155	97	63
AISLABOX ULTRA 185	148	126
AISLABOX ULTRA 200	184	165
AISLABOX ULTRA 223	265	246
PVC - EXTREBOX 155		
PVC - EXTREBOX 185		
PVC 200		
PVC 223		

Estas cantidades son orientativas. Expresadas en cm.
Estas quantidades são indicativas. Expressas em cm.

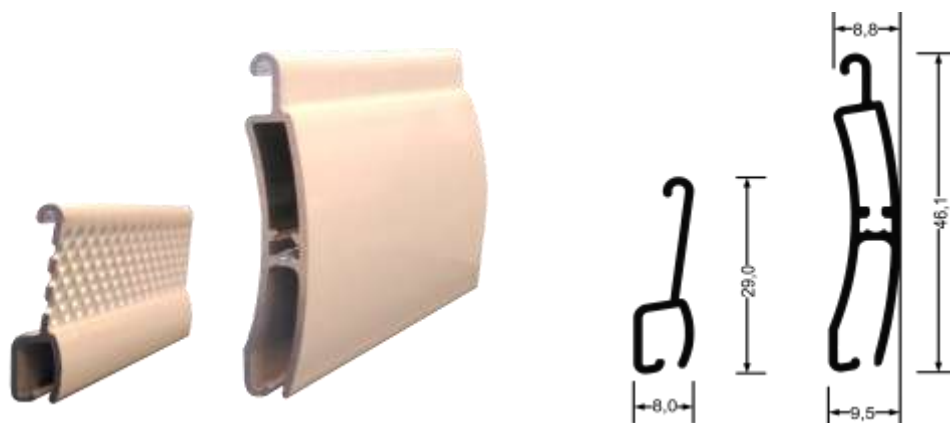

EL049M

EL049H

ref: "EXP49M"

Resistencia térmica adicional "ΔR", para "Clase 4" según UNE-EN ISO 13125:2001

Resistência térmica adicional "ΔR", para "Classe 4" segundo a UNE-EN ISO 13125:2001

0,14 m²K/W

LAMA DE EXTRUSIÓN EXP49 MICROPERFORADA

■ Diámetro total según eje de enrollamiento Diâmetro total segundo o eixo de enrolamento

	ALTURA ALTURA	80	100	120	140	160	180	200	220	240	260	280	300	320	340
EJES EIXOS	60	13,7	14,0	14,7	15,7	16,7	17,7	18,7	19,2	19,8	20,1	20,9	21,7	22,6	23,2

Estas cantidades son orientativas. Expresadas en cm.
Estas quantidades são indicativas. Expressas em cm.

■ Guías compatibles Guias compatíveis

H24 (EGH24)	H25 (EGH25)	H25CP (EGH25PC)	H38 (EGH38)	H62 (EGH62)	H66 (EGH66)	H73 HURACÁN (EGH73)	TRADI UP40/22 (EGUP4022)	TRADI ZF8/45 (EGUP4022)	RECUBRIMIENTO R00 (EGR00)	R25 (EGR25S)
R55 (EGR55)	PREMARCO 2.90 (EGPR290)	BARNA U25B (EGU25B)	CENTRAL H79 (EGCEN079)	L60 (EGL60)	L100 (EGL100)	L120 (EGL120)	L160 (EGL160)	T120 ABIERTA (EGT120)	P120 ABIERTA (EGP122)	P130 ABIERTA (EGP132)
P137 ABIERTA (EGP137)	P155 (EGP155)	P168 (EGP168)	P180 (EGP122)	P198 (EGP198)	PP45 (EGPP45)					

■ Tapones compatibles Tampas compatíveis

AT0029	Juego tapones EXP PM49	Conjunto tampas EXP PM49
--------	------------------------	--------------------------

■ Terminales compatibles Terminais compatíveis

ET040B	Ciego 40 ,B.	Cega 40,B.
ET041S	Extrusión 41 ,S, 2R.	Extrusão 41,S, 2R.
ET044R	Extrusión 44, R,1 Ranura	Extrusão 44, R, 1 Sulco
ET046I	Extrusión 46 Intermedio	Extrusão 46 Intermediário
ET047C	Extrusión 47 ,C, 1R	Extrusão 47 ,C, 1R
ET052B	Extrusión 52 ,B,	Extrusão 52 ,B,

■ Resistencia a las cargas del viento UNE-EN 1932:2014 Resistência ao impacto do vento UNE-EN 1932:2014

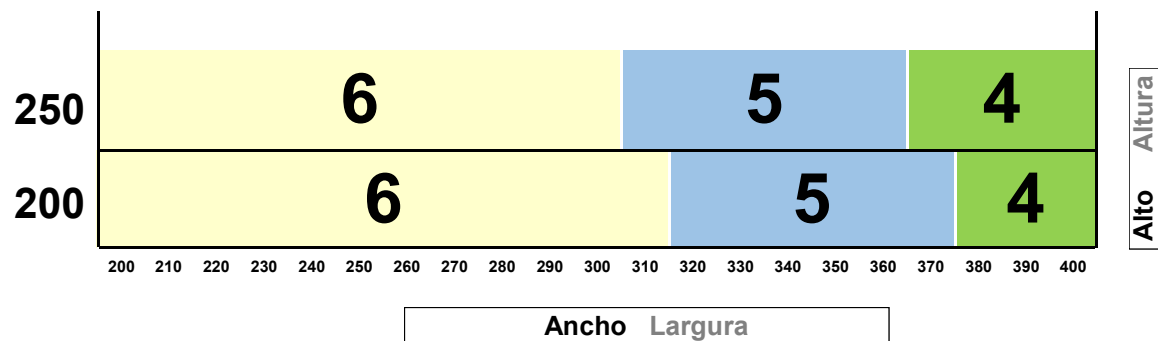

Clase	1	2	3	4	5	6
Clase						
N/m2	75	105	150	255	405	600
Km/h	39	47	56	73	92	112

LAMA DE EXTRUSIÓN EXP54 TALADRO GRANDRE

CARACTERÍSTICAS CARATERÍSTICAS

Material:	Material:
Peso Teórico	Peso Teórico
Peso / m ² aproximado	Peso / m ² aproximado
Espesor General	Espessura Geral
Espesor Nominal	Espessura Nominal
Ancho máximo aconsejado	Largura máxima aconselhada
Alto máximo aconsejado	Altura máxima aconselhada
Superficie de cobertura	Superficie de cobertura
Lamas por metro de altura	Número de lâminas por metro
Eje mínimo de enrollamiento	Diâmetro mínimo de enrolamento
Largo de fabricación	Comprimento de fabricação
Embalaje	Embalagem

EL054H	EL054P	ALUMINIO 6063 T-5
0,294	0,132	Kg/m
5,439	2,442	Kg/m ²
	1	mm
9,5	8,0	mm
3.400		mm
2.800		mm
54		mm
18,5		u.
60		mm
5,8		m
58		m

Enrollamientos Enrolamentos

Ejes Eixos	60	ZF54
ALU. 137 45° - 90°	-	-
ALU. 150 45° - 90°	-	-
ALU. 165 45° - 90°	-	-
ALU. 180 45° - 90°	-	-
ALU. 205 45° - 90°	-	-
ALU. 250 45° - 90°	-	-
ALU. ¼ REDONDO 137	-	-
ALU. ¼ REDONDO 150	-	-
ALU. ¼ REDONDO 165	-	-
ALU. ¼ REDONDO 180	-	-
ALU. ¼ REDONDO 205	-	-
AISLABOX ULTRA 155	-	-
AISLABOX ULTRA 185	-	-
AISLABOX ULTRA 200	-	-
AISLABOX ULTRA 223	-	-
PVC - EXTREBOX 155	-	-
PVC - EXTREBOX 185	-	-
PVC 200	-	-
PVC 223	-	-

Estas cantidades son orientativas. Expresadas en cm.
Estas quantidades são indicativas. Expresadas em cm.

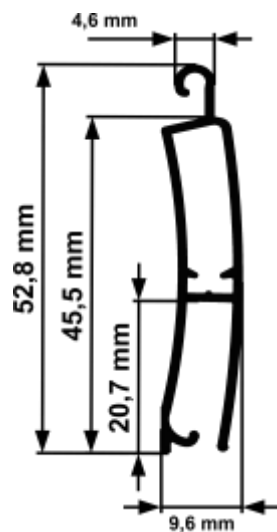

EL054H

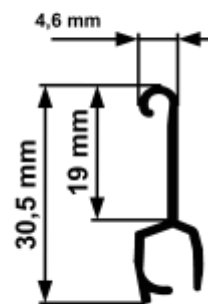

EL054P

ref: "EXP54"

Resistencia térmica adicional "ΔR", para "Clase 4" según UNE-EN ISO 13125:2001

Resistência térmica adicional "ΔR", para "Classe 4" segundo a UNE-EN ISO 13125:2001

0,14 m²K/W

LAMA DE EXTRUSIÓN EXP54 TALADRO GRANDRE

■ Guías compatibles Guias compatíveis

H24 (EGH24)	H25 (EGH25)	H25CP (EGH25PC)	H38 (EGH38)	H62 (EGH62)	H66 (EGH66)	H73 HURACÁN (EGH73)	TRADI UP40/22 (EGUP4022)	TRADI ZF8/45 (EGUP4022)	RECUBRIMIENTO R00 (EGR00)	R25 (EGR25S)
R55 (EGR55)	PREMARCO 2.90 (EGPR290)	BARNA U25B (EGU25B)	CENTRAL H79 (EGCEN079)	L60 (EGL60)	L100 (EGL100)	L120 (EGL120)	L160 (EGL160)	T120 ABIERTA (EGT120)	P120 ABIERTA (EGP122)	P130 ABIERTA (EGP132)
P137 ABIERTA (EGP137)	P155 (EGP155)	P168 (EGP168)	P180 (EGP122)	P198 (EGP198)	PP45 (EGPP45)					

■ Tapones compatibles Tampas compatíveis

-	-	-
---	---	---

■ Terminales compatibles Terminais compatíveis

-	-	-
---	---	---

■ Resistencia a las cargas del viento UNE-EN 1932:2014 Resistência ao impacto do vento UNE-EN 1932:2014

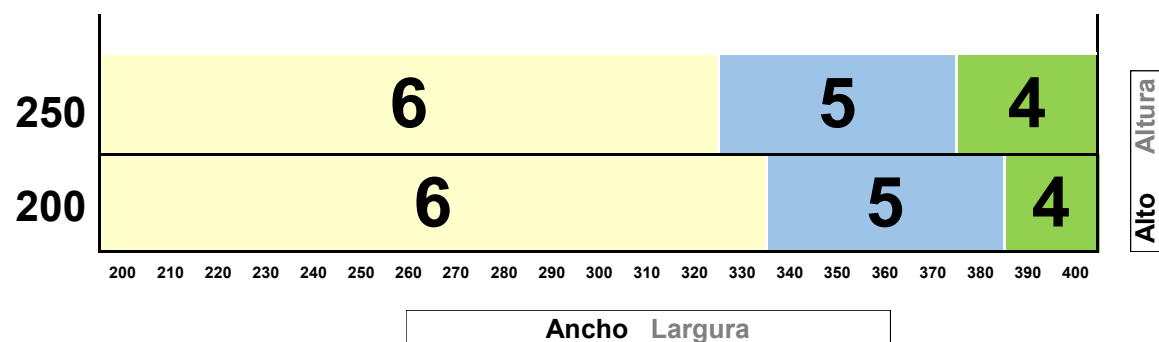

Clase	1	2	3	4	5	6
Classe	1	2	3	4	5	6
N/m2	75	105	150	255	405	600
Km/h	39	47	56	73	92	112

LAMA DE EXTRUSIÓN EXP40B AUTOBLOCANTE

CARACTERÍSTICAS CARATERÍSTICAS

Material:	Material:
Peso Teórico	Peso Teórico
Peso / m ² aproximado	Peso / m ² aproximado
Espesor General	Espessura Geral
Espesor Nominal	Espessura Nominal
Ancho máximo aconsejado	Largura máxima aconselhada
Alto máximo aconsejado	Altura máxima aconselhada
Superficie de cobertura	Superficie de cobertura
Lamas por metro de altura	Número de lâminas por metro
Eje mínimo de enrollamiento	Diâmetro mínimo de enrolamento
Largo de fabricación	Comprimento de fabricação
Embalaje	Embalagem

EL041A EL041I

ALUMINIO 6060 T-5		
266	132	gr/m
6.064	3.009	gr/m ²
1 ± 1,5		mm
9,5	6,6	mm
3.200		mm
2.600		mm
40		mm
25		u.
60		mm
5,8 / 6,0		m
58 / 60		m

Enrollamientos Enrolamentos

Ejes Eixos	60	ZF54
ALU. 137 45° - 90°	125	88
ALU. 150 45° - 90°	159	120
ALU. 165 45° - 90°	193	164
ALU. 180 45° - 90°	245	204
ALU. 205 45° - 90°	305	260
ALU. 250 45° - 90°	424	
ALU. ¼ REDONDO 137	125	88
ALU. ¼ REDONDO 150	159	120
ALU. ¼ REDONDO 165	193	164
ALU. ¼ REDONDO 180	245	204
ALU. ¼ REDONDO 205	305	260
AISLABOX ULTRA 155	150	88
AISLABOX ULTRA 185	210	164
AISLABOX ULTRA 200	253	204
AISLABOX ULTRA 223	352	260
PVC - EXTREBOX 155	141	88
PVC - EXTREBOX 185	215	164
PVC 200	258	204
PVC 223	352	260

Estas cantidades son orientativas. Expresadas en cm.
Estas quantidades são indicativas. Expresadas em cm.

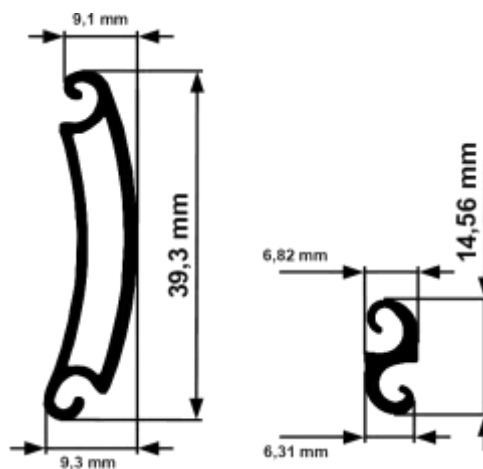

EL041A

EL041I

ref: "EXP40B"

Resistencia térmica adicional "ΔR", para "Clase 4" según UNE-EN ISO 13125:2001

Resistência térmica adicional "ΔR", para "Clase 4" segundo a UNE-EN ISO 13125:2001

0,14 m²K/W

LAMA DE EXTRUSIÓN EXP40B AUTOBLOCANTE

■ Diámetro total según eje de enrollamiento Diâmetro total segundo o eixo de enrolamento

	ALTURA ALTURA	80	100	120	140	160	180	200	220	240	260	280	300	320	340
EJES EIXOS	60	-	-	-	-	-	-	-	-	-	-	-	-	-	-

Estas cantidades son orientativas. Expresadas en cm.
Estas quantidades são indicativas. Expressas em cm.

■ Guías compatibles Guias compatíveis

H24 (EGH24)	H25 (EGH25)	H25CP (EGH25PC)	H38 (EGH38)	H62 (EGH62)	H66 (EGH66)	H73 HURACÁN (EGH73)	TRADI UP40/22 (EGUP4022)	TRADI ZF8/45 (EGUP4022)	RECUBRIMIENTO R00 (EGR00)	R25 (EGR25S)
R55 (EGR55)	PREMARCO 2.90 (EGPR290)	BARNA U25B (EGU25B)	CENTRAL H79 (EGCEN079)	L60 (EGL60)	L100 (EGL100)	L120 (EGL120)	L160 (EGL160)	T120 ABIERTA (EGT120)	P120 ABIERTA (EGP122)	P130 ABIERTA (EGP132)
P137 ABIERTA (EGP137)	P155 (EGP155)	P168 (EGP168)	P180 (EGP122)	P198 (EGP198)	PP45 (EGPP45)					

■ Tapones compatibles Tampas compatíveis

AT0014	Juego Tapón EXP40B autocierre (Presión)	Conjunto tampas EXP40B autotravante (Pressão)
--------	---	---

■ Terminales compatibles Terminais compatíveis

ET040B	Extrusión ciego 40 ,B.	Extrusão cega 40,B.
--------	------------------------	---------------------

■ Resistencia a las cargas del viento UNE-EN 1932:2014 Resistência ao impacto do vento UNE-EN 1932:2014

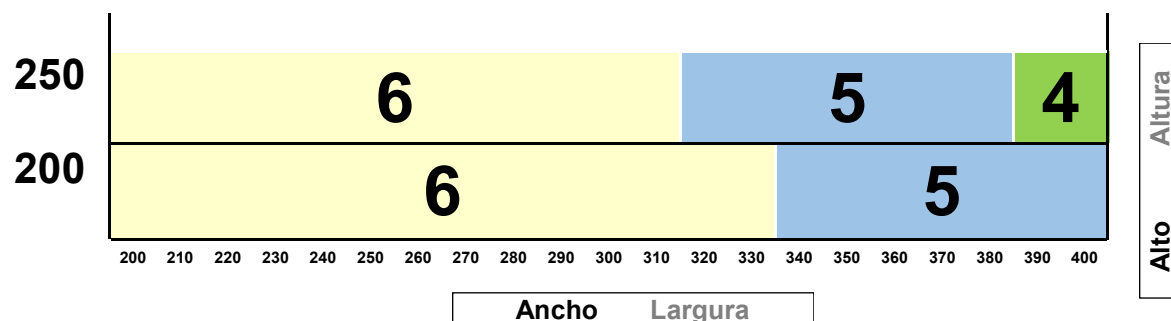

Clase	1	2	3	4	5	6
Classe	1	2	3	4	5	6
N/m2	75	105	150	255	405	600
Km/h	39	47	56	73	92	112

LAMA DE EXTRUSIÓN EXP45A AUTOBLOCANTE

CARACTERÍSTICAS CARATERÍSTICAS

		EL045A	EL045i	
Material:	Material:	ALUMINIO 6063 T-5		
Peso Teórico	Peso Teórico	0,332	0,108	Kg/m
Peso / m ² aproximado	Peso / m ² aproximado	7,370	2,398	Kg/m ²
Espesor General	Espessura Geral	1,2 ± 0,15		mm
Espesor Nominal	Espessura Nominal	9,9	6,9	mm
Ancho máximo aconsejado	Largura máxima aconselhada	3.900		mm
Alto máximo aconsejado	Altura máxima aconselhada	3.800		mm
Superficie de cobertura	Superficie de cobertura	45	15	mm
Lamas por metro de altura	Número de lâminas por metro	20,5		u.
Eje mínimo de enrollamiento	Diâmetro mínimo de enrolamento	40		mm
Largo de fabricación	Comprimento de fabricação	5.8 / 6.0		m
Embalaje	Embalagem	58 / 60		m

Enrollamientos Enrolamentos

Ejes Eixos	40	60	ZF54
ALU. 137 45° - 90°	110	86	76
ALU. 150 45° - 90°	-	124	112
ALU. 165 45° - 90°	-	167	153
ALU. 180 45° - 90°	-	211	193
ALU. 205 45° - 90°	-	273	238
ALU. 250 45° - 90°	-	403	-
ALU. ¼ REDONDO 137	110	86	76
ALU. ¼ REDONDO 150	-	124	112
ALU. ¼ REDONDO 165	-	167	153
ALU. ¼ REDONDO 180	-	211	193
ALU. ¼ REDONDO 205	-	273	238
AISLABOX ULTRA 155	-	86	76
AISLABOX ULTRA 185	-	167	153
AISLABOX ULTRA 200	-	215	193
AISLABOX ULTRA 223	-	301	238
PVC - EXTREBOX 155	-	115	76
PVC - EXTREBOX 185	-	182	153
PVC 200	-	215	193
PVC 223	-	321	238

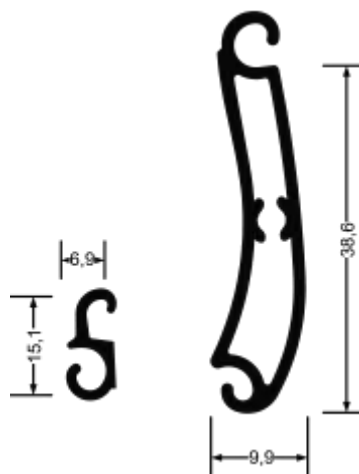

EL045i

EL045A

Estas cantidades son orientativas. Expresadas en cm.
Estas quantidades são indicativas. Expressas em cm.

ref: "EXP45A/i"

Resistencia térmica adicional "ΔR", para "Clase 4"
según UNE-EN ISO 13125:2001

Resistência térmica adicional "ΔR", para "Clase 4"
segundo a UNE-EN ISO 13125:2001

0,14 m²K/W

LAMA DE EXTRUSIÓN EXP45A AUTOBLOCANTE

■ Diámetro total según eje de enrollamiento Diâmetro total segundo o eixo de enrolamento

	ALTURA ALTURA	80	100	120	140	160	180	200	220	240	260	280	300	320	340
EJES	40	11,9	12,8	13,9	14,7	15,2	16,3	16,8	17,5	18,3	18,5	19,2	20,0	20,6	21,1
EIXOS	60	12,2	13,4	14,2	14,7	15,4	16,3	16,7	18,1	18,4	18,9	20,0	20,4	20,8	21,6

Estas cantidades son orientativas. Expresadas en cm.
Estas quantidades são indicativas. Expressas em cm.

■ Guías compatibles Guias compatíveis

H24 (EGH24)	H25 (EGH25)	H25CP (EGH25PC)	H38 (EGH38)	H62 (EGH62)	H66 (EGH66)	H73 HURACÁN (EGH73)	TRADI UP40/22 (EGUP4022)	TRADI ZF8/45 (EGUP4022)	RECUBRIMIENTO R00 (EGR00)	R25 (EGR25S)
R55 (EGR55)	PREMARCO 2.90 (EGPR290)	BARNA U25B (EGU25B)	CENTRAL H79 (EGCEN079)	L60 (EGL60)	L100 (EGL100)	L120 (EGL120)	L160 (EGL160)	T120 ABIERTA (EGT120)	P120 ABIERTA (EGP122)	P130 ABIERTA (EGP132)
P137 ABIERTA (EGP137)	P155 (EGP155)	P168 (EGP168)	P180 (EGP122)	P198 (EGP198)	PP45 (EGPP45)					

■ Tapones compatibles Tampas compatíveis

AT0022	Tapón EXP45 autocierre negro	Tampa EXP45 autotravante preto
AT0023	Tapón EXP45 autocierre gris	Tampa EXP45 autotravante cinzento
AT0024	Tapón EXP45 autocierre negro (Tornillo)	Tampa EXP45 autotravante preto (parafuso)

■ Terminales compatibles Terminais compatíveis

ET045E	Extrusión 45 EXP45	Extrusão 45 EXP45
--------	--------------------	-------------------

■ Resistencia a las cargas del viento UNE-EN 1932:2014 Resistência ao impacto do vento UNE-EN 1932:2014

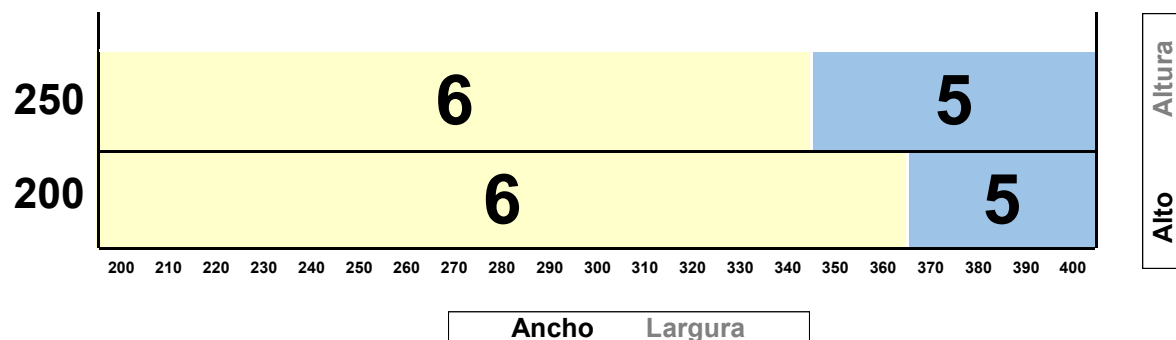

Clase	1	2	3	4	5	6
Classe						
N/m2	75	105	150	255	405	600
Km/h	39	47	56	73	92	112

LAMA DE EXTRUSIÓN EXP48 TRIBLOCANTE

CARACTERÍSTICAS	CARATERÍSTICAS	EL048A	EL048i	
Material:	Material:	ALUMINIO 6063 T-5		
Peso Teórico	Peso Teórico	0,274	0,161	Kg/m
Peso / m ² aproximado	Peso / m ² aproximado	8,700		Kg/m ²
Espesor General	Espessura Geral	1,0		mm
Espesor Nominal	Espessura Nominal	8,7		mm
Ancho máximo aconsejado	Largura máxima aconselhada	3.500		mm
Alto máximo aconsejado	Altura máxima aconselhada	3.000		mm
Superficie de cobertura	Superficie de cobertura	48		mm
Lamas por metro de altura	Número de lâminas por metro	20		u.
Eje mínimo de enrollamiento	Diâmetro mínimo de enrolamento	60		mm
Largo de fabricación	Comprimento de fabricação	6.0		m
Embalaje	Embalagem	60		m

Enrollamientos Enrolamentos

Ejes Eixos	60	ZF54
ALU. 137 45° - 90°	-	-
ALU. 150 45° - 90°	-	-
ALU. 165 45° - 90°	-	-
ALU. 180 45° - 90°	-	-
ALU. 205 45° - 90°	-	-
ALU. 250 45° - 90°	-	-
ALU. ¼ REDONDO 137	-	-
ALU. ¼ REDONDO 150	-	-
ALU. ¼ REDONDO 165	-	-
ALU. ¼ REDONDO 180	-	-
ALU. ¼ REDONDO 205	-	-
AISLABOX ULTRA 155	-	-
AISLABOX ULTRA 185	-	-
AISLABOX ULTRA 200	-	-
AISLABOX ULTRA 223	-	-
PVC - EXTREBOX 155	-	-
PVC - EXTREBOX 185	-	-
PVC 200	-	-
PVC 223	-	-

Estas cantidades son orientativas. Expresadas en cm.
Estas quantidades são indicativas. Expressas em cm.

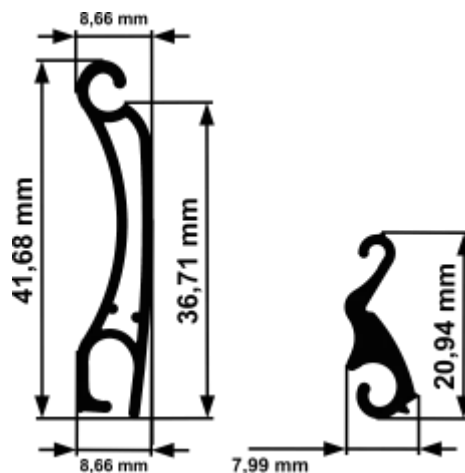

EL048A

EL048i

ref: "EXP48A/i"

Resistencia térmica adicional "ΔR", para "Clase 4" según UNE-EN ISO 13125:2001

Resistência térmica adicional "ΔR", para "Clase 4" segundo a UNE-EN ISO 13125:2001

0,14 m²K/W

LAMA DE EXTRUSIÓN EXP48 TRIBLOCANTE

■ Guías compatibles Guias compatíveis

H24 (EGH24)	H25 (EGH25)	H25CP (EGH25PC)	H38 (EGH38)	H62 (EGH62)	H66 (EGH66)	H73 HURACÁN (EGH73)	TRADI UP40/22 (EGUP4022)	TRADI ZF8/45 (EGUP4022)	RECUBRIMIENTO R00 (EGR00)	R25 (EGR25S)
R55 (EGR55)	PREMARCO 2.90 (EGPR290)	BARNA U25B (EGU25B)	CENTRAL H79 (EGCEN079)	L60 (EGL60)	L100 (EGL100)	L120 (EGL120)	L160 (EGL160)	T120 ABIERTA (EGT120)	P120 ABIERTA (EGP122)	P130 ABIERTA (EGP132)
P137 ABIERTA (EGP137)	P155 (EGP155)	P168 (EGP168)	P180 (EGP122)	P198 (EGP198)	PP45 (EGPP45)					

■ Tapones compatibles Tampas compatíveis

-	-	-
---	---	---

■ Terminales compatibles Terminais compatíveis

-	-	-
---	---	---

■ Resistencia a las cargas del viento UNE-EN 1992:2014 Resistência ao impacto do vento UNE-EN 1992:2014

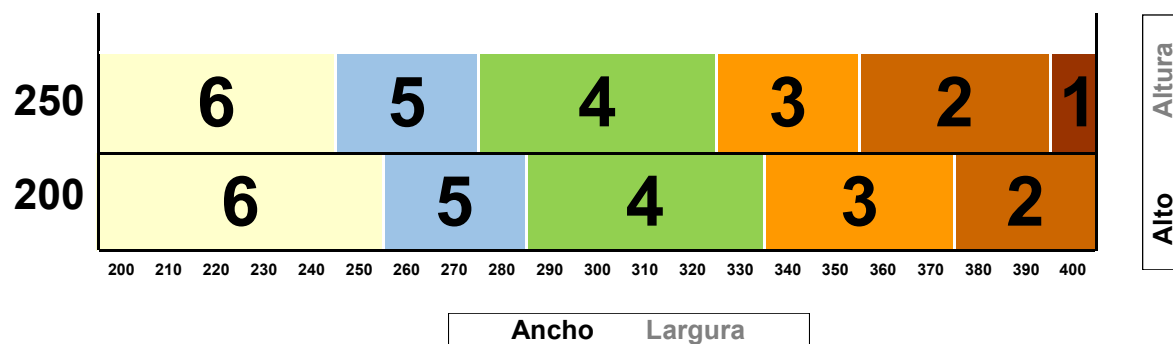

Clase	1	2	3	4	5	6
N/m ²	75	105	150	255	405	600
Km/h	39	47	56	73	92	112

LAMA ANTIBALAS

LAMA DE EXTRUSIÓN CON PERFIL HUECO E INSERTO DE SEGURIDAD.
RESISTENTE A LAS BALAS SEGÚN CLASE FB1.

CARACTERÍSTICAS CARATERÍSTICAS

Material:	Material:
Peso Teórico	Peso Teórico
Peso / m ² aproximado	Peso / m ² aproximado
Espesor Nominal	Espessura Nominal
Ancho máximo aconsejado	Largura máxima aconselhada
Alto máximo aconsejado	Altura máxima aconselhada
Superficie de cobertura	Superficie de cobertura
Lamas por metro de altura	Número de lâminas por metro
Eje mínimo de enrollamiento	Diâmetro mínimo de enrolamento
Largo de fabricación	Comprimento de fabricação
Embalaje	Embalagem

EL045E EL045D

ALUMINIO 6063 T-5

0,543 0,784

29,500

14,7

-

-

45

22,2

70

5,8

58

Kg/m

Kg/m²

mm

mm

mm

mm

u.

mm

m

m

Enrollamientos Enrolamentos

Ejes Eixos	70	100	130
ALU. 250 45° - ¼ REDONDO	180	171	162
ALU. 300 45° - ¼ REDONDO	252	243	234
ALU. 350 45° - ¼ REDONDO	423	414	405
ALU. 400 45° - ¼ REDONDO	567	558	549



LAMA EXTRUSIÓN EXP45 EXTERIOR ANTIBALAS

EL045E

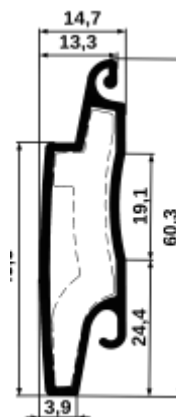

LAMA EXTRUSIÓN EXP45 INTERIOR ANTIBALAS

EL045D

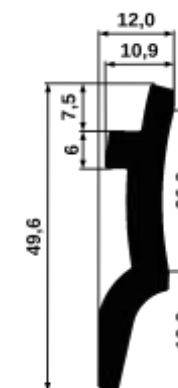

LAMA ANTIBALAS

LAMA DE EXTRUSIÓN CON PERFIL HUECO E INSERTO DE SEGURIDAD.
RESISTENTE A LAS BALAS SEGÚN CLASE FB1.

GUIA AB 66/130 ANTIBALAS

E0091

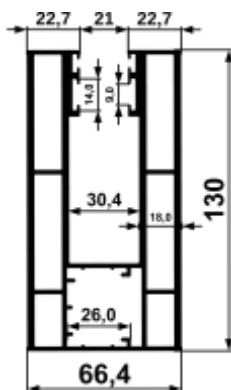

■ Guías compatibles Guias compatíveis

E0091	AB 66/130 antibalas	AB 66/130 à prova de bala
-------	---------------------	---------------------------

■ Tapones compatibles Tampas compatíveis

AT0091	Negro para lama 45 antibalas izquierdo	Preto para lâmina 45 à prova de balas esquerdo
AT0093	Negro para lama 45 antibalas derecho	Preto para lâmina 45 à prova de balas direito

■ Resistencia a las cargas del viento UNE-EN 1932:2014 Resistência ao impacto do vento UNE-EN 1932:2014

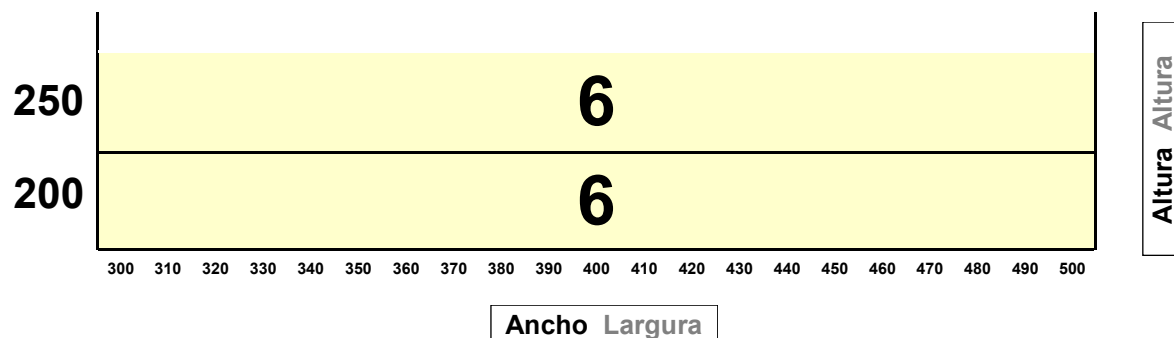

Clase	1	2	3	4	5	6
Clase	1	2	3	4	5	6
N/m ²	75	105	150	255	405	600
Km/h	39	47	56	73	92	112

LAMA DE EXTRUSIÓN EXP65A/i AUTOBLOCANTE

CARACTERÍSTICAS CARATERÍSTICAS

Material:	Material:
Peso Teórico	Peso Teórico
Peso / m ² aproximado	Peso / m ² aproximado
Espesor General	Espessura Geral
Espesor Nominal	Espessura Nominal
Ancho máximo aconsejado	Largura máxima aconselhada
Alto máximo aconsejado	Altura máxima aconselhada
Superficie de cobertura	Superficie de cobertura
Lamas por metro de altura	Número de lâminas por metro
Eje mínimo de enrollamiento	Diâmetro mínimo de enrolamento
Largo de fabricación	Comprimento de fabricação
Embalaje	Embalagem

EL065A EL065I

ALUMINIO 6063 T-5

0,562 0,197

Kg/m

8,149 2,857

Kg/m²

1,2 ± 0,15

mm

14,2

mm

4.800

mm

4.250

mm

68,8

mm

14,5

u.

70

mm

5,8 / 6,0

m

58 / 60

m

Enrollamientos Enrolamentos

Ejes Eixos	70	100
ALU. 250 45° - 90°	221	188
ALU. 300 45°	357	344
ALU. ¼ REDONDO 250	221	188
ALU. ¼ REDONDO 300	357	344

Estas cantidades son orientativas. Expresadas en cm.

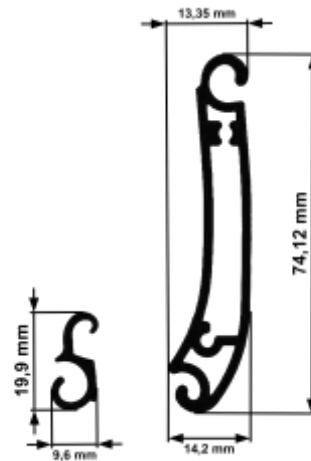

EL055C

EL055P

ref: "EL-EXP65A/i"

Resistencia térmica adicional "ΔR", para "Clase 4" según UNE-EN ISO 13125:2001

Resistência térmica adicional "ΔR", para "Clase 4" segundo a UNE-EN ISO 13125:2001

0,14 m²K/W

LAMA DE EXTRUSIÓN EXP65A/i AUTOBLOCANTE

■ Diámetro total según eje de enrollamiento Diâmetro total segundo o eixo de enrolamento

		ALTURA ALTURA	80	100	120	140	160	180	200	220	240	260	280	300	320	340
EJES EIXOS	70	15,3	16,2	17,6	18,2	19,1	20,2	21,1	21,5	22,6	23,5	24,0	25,1	25,4	26,0	
	100	16,5	16,9	18,1	19,0	20,2	20,5	21,5	22,6	22,9	23,8	24,1	25,2	25,8	26,5	

Estas cantidades son orientativas. Expresadas en cm.
Estas quantidades são indicativas. Expressas em cm.

■ Guías compatibles Guias compatíveis

H70 HURACÁN (EGH70)	H75 ECO (EGH74)	H75 (EGH75)	H76 HURACÁN (EGH76)	H80 (EGH80)	H95 (EGH95)	H100 HURACÁN (EGH99)	TRADI UP40/25 (EGUP4025)	TRADI ZF14/45 (EGZF1445)	UP S65 (EGUPS65)	UP S80 (EGUPS80)
------------------------	--------------------	----------------	------------------------	----------------	----------------	-------------------------	-----------------------------	-----------------------------	---------------------	---------------------

■ Tapones compatibles Tampas compatíveis

AT0054	Juego Tapón EL-EXP65A/i autocierre negro	Conjunto tapas EL-EXP65A/i autotravante preto
--------	--	---

■ Terminales compatibles Terminais compatíveis

ET065F	Extrusión 65, F, (65 autoblocante)	Extrusão 65, F, (65 autotravante)
--------	------------------------------------	-----------------------------------

■ Resistencia a las cargas del viento UNE-EN 1932:2014 Resistência ao impacto do vento UNE-EN 1932:2014

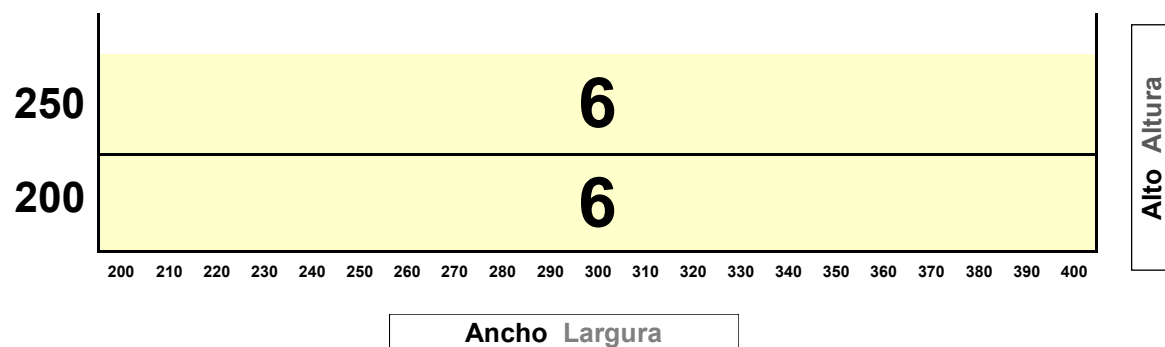

Clase Classe	1	2	3	4	5	6
N/m2	75	105	150	255	405	600
Km/h	39	47	56	73	92	112

LAMA DE EXTRUSIÓN EXP80 AUTOBLOCANTE PARED DOBLE

CARACTERÍSTICAS CARATERÍSTICAS

Material:	Material:
Peso Teórico	Peso Teórico
Peso / m ² aproximado	Peso / m ² aproximado
Espesor General	Espessura Geral
Espesor Nominal	Espessura Nominal
Ancho máximo aconsejado	Largura máxima aconselhada
Alto máximo aconsejado	Altura máxima aconselhada
Superficie de cobertura	Superficie de cobertura
Lamas por metro de altura	Número de lâminas por metro
Eje mínimo de enrollamiento	Diâmetro mínimo de enrolamento
Largo de fabricación	Comprimento de fabricação
Embalaje	Embalagem

80A 80i

ALUMINIO 6060 T-5	
0,680 0,354	Kg/m
7,412 3,859	Kg/m ²
1 ± 0,15	mm
16,7 11,8	mm
5.200	mm
6.000	mm
84,5	mm
11,8	u.
100	mm
5,8 / 6,0	m
58 / 60	m

Enrollamientos Enrolamentos

Ejes Eixos	100	130
ALU. 45° - 90° 250	223	185
ALU. 45° 250	350	310
ALU. ¼ REDONDO 250	223	185
ALU. ¼ REDONDO 300	350	310

Estas cantidades son orientativas. Expresadas en cm.
Estas quantidades são indicativas. Expresadas em cm.

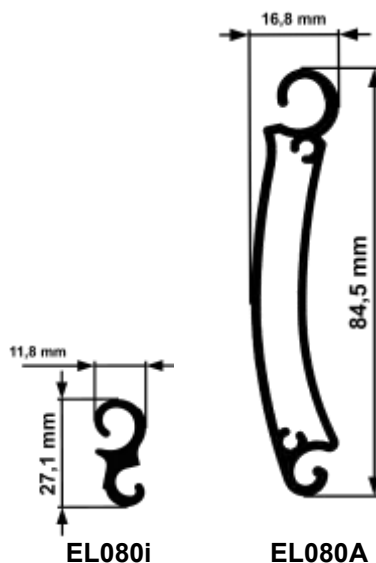

ref: "EL-EXP80A/i"

Resistencia térmica adicional "ΔR", para "Clase 4" según UNE-EN ISO 13125:2001

Resistência térmica adicional "ΔR", para "Classe 4" segundo a UNE-EN ISO 13125:2001

0,14 m²K/W

LAMA DE EXTRUSIÓN EXP80 AUTOBLOCANTE PARED DOBLE

■ Diámetro total según eje de enrollamiento Diâmetro total segundo o eixo de enrolamento

EJES EIXOS	ALTURA ALTURA	80	100	120	140	160	180	200	220	240	260	280	300	320	340
	100	17,0	18,1	19,0	20,1	21,2	21,6	22,0	23,1	23,2	24,5	25,0	26,0	26,8	27,3
130	18,5	20,1	20,7	21,4	21,7	22,2	23,8	24,0	25,0	25,2	26,6	27,1	27,8	28,1	

Estas cantidades son orientativas. Expresadas en cm.
Estas quantidades são indicativas. Expressas em cm.

■ Guías compatibles Guias compatíveis

H130 (EGH130)	Ge 34/70 (EGGE3470)	GE 36/60 (EGGE3660)	GE 36/90 ECO (EGGE37090)	GE 36/100 ECO (EGGE37100)	GE 36/100 (EGGE36100)	GE36/100PD (EGGE36100PD)	GE 36/110 Huracán (EGGE36110)	120MC (EGGE42120)
------------------	------------------------	------------------------	-----------------------------	------------------------------	--------------------------	-----------------------------	----------------------------------	----------------------

■ Tapones compatibles Tampas compatíveis

AT0063	Juego tapón EXP80A con tornillo	Conjunto tampas EXP80A com parafuso
--------	---------------------------------	-------------------------------------

■ Terminales compatibles Terminais compatíveis

ET100A	Extrusión 100, A, (110 autoblocante)	Extrusão 100, A, (110 autotravante)
--------	--------------------------------------	-------------------------------------

■ Resistencia a las cargas del viento UNE-EN 1932:2014 Resistência ao impacto do vento UNE-EN 1932:2014

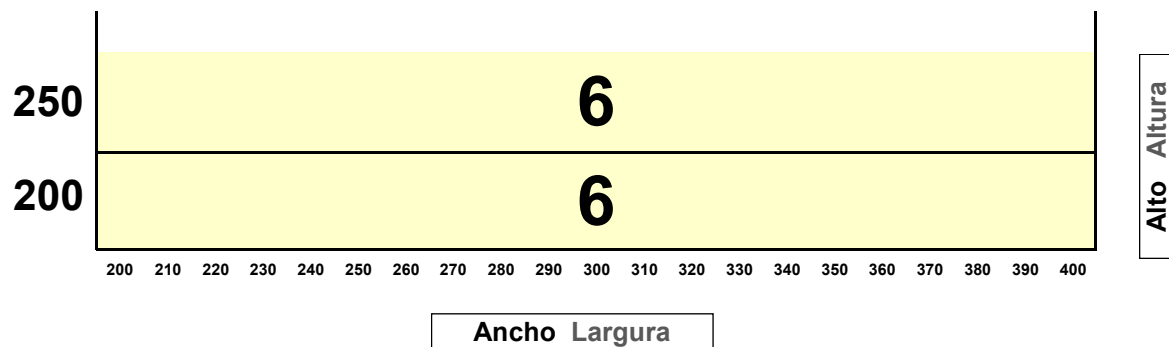

Clase	1	2	3	4	5	6
Classe						
N/m ²	75	105	150	255	405	600
Km/h	39	47	56	73	92	112

LAMA DE EXTRUSIÓN EXP80 AUTOBLOCANTE PARED SIMPLE

CARACTERÍSTICAS CARATERÍSTICAS

Material:	Material:	ALUMINIO 6060 T-5	
Peso Teórico	Peso Teórico	0,996	Kg/m
Peso / m ² aproximado	Peso / m ² aproximado	11,787	Kg/m ²
Espesor General	Espessura Geral	1 ± 0,15	mm
Espesor Nominal	Espessura Nominal	16,7	mm
Ancho máximo aconsejado	Largura máxima aconselhada	5.200	mm
Alto máximo aconsejado	Altura máxima aconselhada	6.000	mm
Superficie de cobertura	Superficie de cobertura	84,5	mm
Lamas por metro de altura	Número de lâminas por metro	11,8	u.
Eje mínimo de enrollamiento	Diâmetro mínimo de enrolamento	100	mm
Largo de fabricación	Comprimento de fabricação	5,8 / 6,0	m
Embalaje	Embalagem	58 / 60	m

Enrollamientos Enrolamentos

Ejes Eixos	100	130
ALU. 45° - 90° 250	-	-
ALU. 45° 250	-	-
ALU. ¼ REDONDO 250	-	-
ALU. ¼ REDONDO 300	-	-

Estas cantidades son orientativas. Expresadas en cm.
Estas quantidades são indicativas. Expressas em cm.



ref: "EXP80V"

Resistencia térmica adicional "ΔR", para "Clase 4" según UNE-EN ISO 13125:2001

Resistência térmica adicional "ΔR", para "Classe 4" segundo a UNE-EN ISO 13125:2001

0,14 m²K/W

LAMA DE EXTRUSIÓN EXP80 AUTOBLOCANTE PARED SIMPLE

■ Diámetro total según eje de enrollamiento Diâmetro total segundo o eixo de enrolamento

		ALTURA ALTURA	80	100	120	140	160	180	200	220	240	260	280	300	320	340
EJES EIXOS	100	17,0	18,1	19,0	20,1	21,2	21,6	22,0	23,1	23,2	24,5	25,0	26,0	26,8	27,3	
	130	18,5	20,1	20,7	21,4	21,7	22,2	23,8	24,0	25,0	25,2	26,6	27,1	27,8	28,1	

Estas cantidades son orientativas. Expresadas en cm.
Estas quantidades são indicativas. Expressas em cm.

■ Guías compatibles Guias compatíveis

H130 (EGH130)	Ge 34/70 (EGGE3470)	GE 36/60 (EGGE3660)	GE 36/90 ECO (EGGE37090)	GE 36/100 ECO (EGGE37100)	GE 36/100 (EGGE36100)	GE36/100PD (EGGE36100PD)	GE 36/110 Huracán (EGGE36110)	120MC (EGGE42120)
------------------	------------------------	------------------------	-----------------------------	------------------------------	--------------------------	-----------------------------	----------------------------------	----------------------

■ Tapones compatibles Tampas compatíveis

-	-	-
---	---	---

■ Terminales compatibles Terminais compatíveis

ET100A	Extrusión 100, A, (110 autoblocante)	Extrusão 100, A, (110 autotravante)
--------	--------------------------------------	-------------------------------------

■ Resistencia a las cargas del viento UNE-EN 1932:2014 Resistência ao impacto do vento UNE-EN 1932:2014

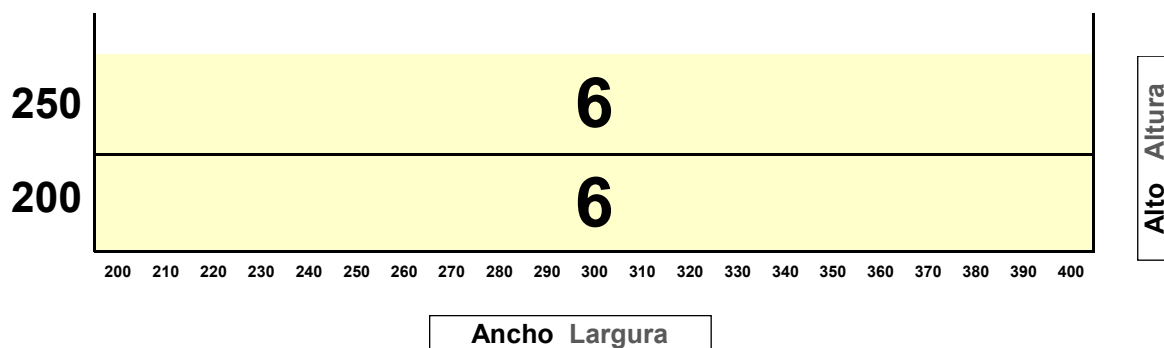

Clase Classe	1	2	3	4	5	6
N/m ²	75	105	150	255	405	600
Km/h	39	47	56	73	92	112

LAMA DE EXTRUSIÓN EXP110 AUTOBLOCANTE

CARACTERÍSTICAS CARATERÍSTICAS

Material:	Material:	110A	110i
Peso Teórico	Peso Teórico	1,064	0,354
Peso / m ² aproximado	Peso / m ² aproximado	9,810	3,859
Espesor General	Espessura Geral	1,5 ± 0,15	
Espesor Nominal	Espessura Nominal	19,4	11,8
Ancho máximo aconsejado	Largura máxima aconselhada	5.000	
Alto máximo aconsejado	Altura máxima aconselhada	4.000	
Superficie de cobertura	Superfície de cobertura	101,6	
Lamas por metro de altura	Número de lâminas por metro	9,8	
Eje mínimo de enrollamiento	Diâmetro mínimo de enrolamento	100	
Largo de fabricación	Comprimento de fabricação	5,8 / 6,0	
Embalaje	Embalagem	29 / 30	

110A 110i

ALUMINIO 6063 T-5

Kg/m
Kg/m ²
mm
mm
mm
mm
mm
mm
u.
mm
m
m

Enrollamientos Enrolamentos

Ejes Eixos	100	130
ALU. 250 45° - 90°	-	-
ALU. 300 45°	-	-
ALU. ¼ REDONDO 250	-	-
ALU. ¼ REDONDO 300	-	-

Estas cantidades son orientativas. Expresadas en cm.
Estas quantidades são indicativas. Expressas em cm.

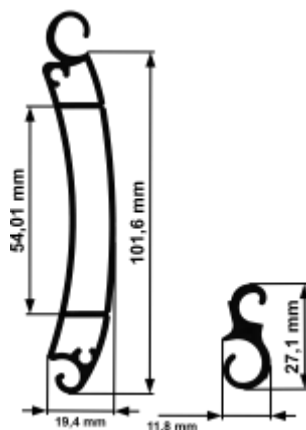

EL110A

EL110i

ref: "EXP110A"

Resistencia térmica adicional "ΔR", para "Clase 4" según UNE-EN ISO 13125:2001

Resistência térmica adicional "ΔR", para "Classe 4" segundo a UNE-EN ISO 13125:2001

0,14 m²KW

LAMA DE EXTRUSIÓN EXP110 AUTOBLOCANTE

■ Diámetro total según eje de enrollamiento Diâmetro total segundo o eixo de enrolamento

		ALTURA ALTURA	80	100	120	140	160	180	200	220	240	260	280	300	320	340
EJES EIXOS	100	-	-	-	-	-	-	-	-	-	-	-	-	-	-	-
	130	-	-	-	-	-	-	-	-	-	-	-	-	-	-	-

Estas cantidades son orientativas. Expresadas en cm.
Estas quantidades são indicativas. Expressas em cm.

■ Guías compatibles Guias compatíveis

H130 (EGH130)	Ge 34/70 (EGGE3470)	GE 36/60 (EGGE3660)	GE 36/90 ECO (EGGE37090)	GE 36/100 ECO (EGGE37100)	GE 36/100 (EGGE36100)	GE36/100PD (EGGE36100PD)	GE 36/110 Huracán (EGGE36110)	120MC (EGGE42120)
------------------	------------------------	------------------------	-----------------------------	------------------------------	--------------------------	-----------------------------	----------------------------------	----------------------

■ Tapones compatibles Tampas compatíveis

AT0067	Tapón lama EXP110 autoblocante con tornillo	Tampa lâmina EXP110 autotravante com parafuso
--------	---	---

■ Terminales compatibles Terminais compatíveis

ET100A	EXTRUSIÓN 100,A, (110 AUTOBLOCANTE)	EXTRUSÃO 100,A, (110 AUTOTRAVANTE)
--------	-------------------------------------	------------------------------------

■ Resistencia a las cargas del viento UNE-EN 1932:2014 Resistência ao impacto do vento UNE-EN 1932:2014

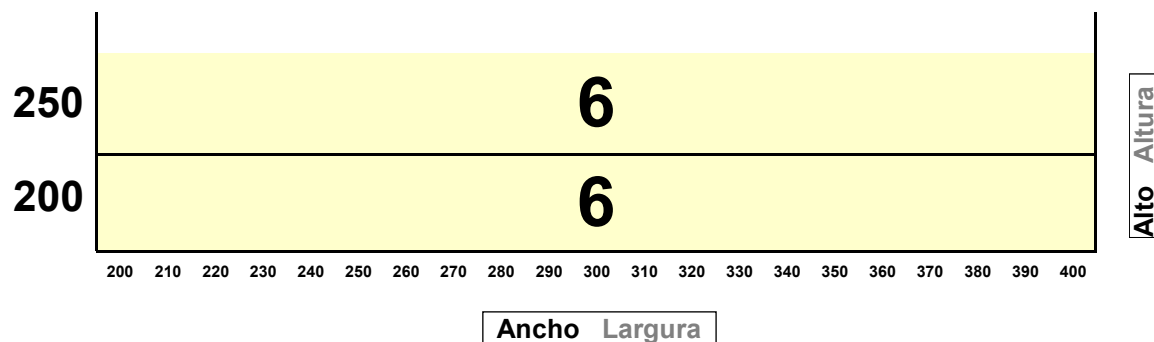

Clase Classe	1	2	3	4	5	6
N/m2	75	105	150	255	405	600
Km/h	39	47	56	73	92	112

BASEROLL

PERSIANA AUTOBLOCANTE DE SEGURIDAD MOCROPERFORADA

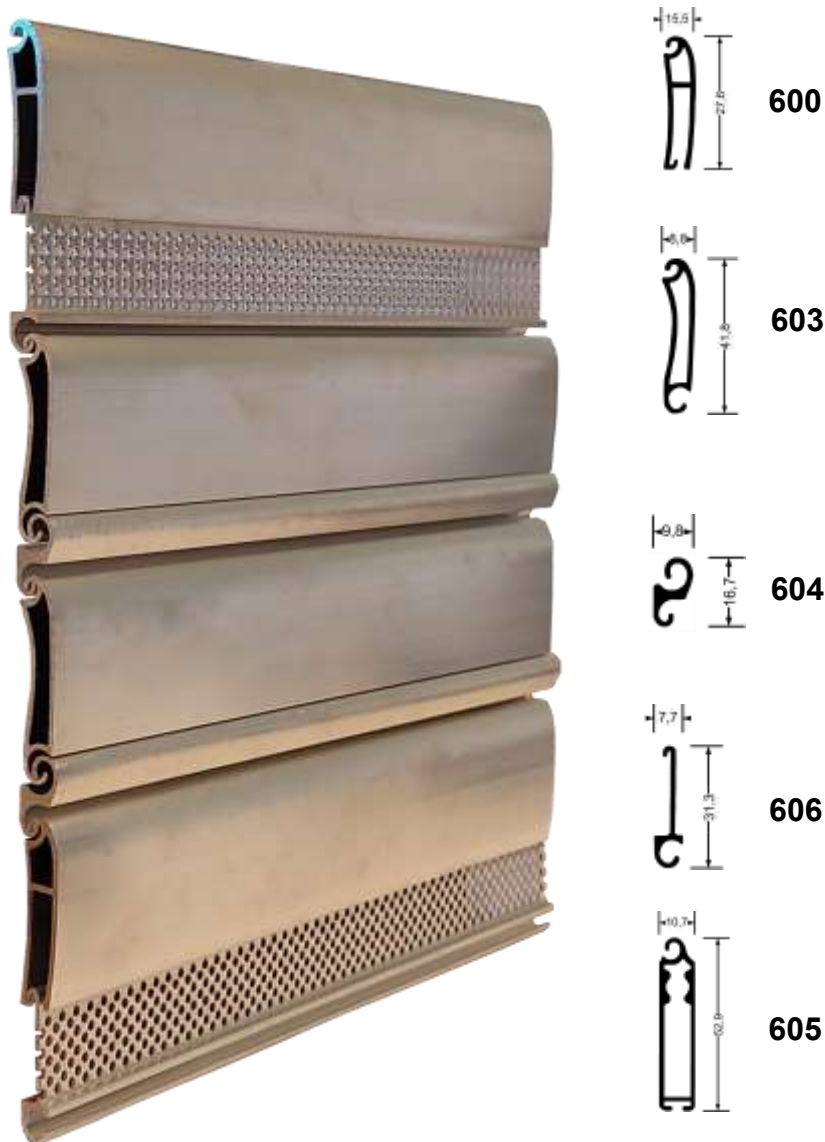

CARACTERÍSTICAS CARATERÍSTICAS BASEROLL

Material:	Material:	ALUMINIO 6063 T-5	
Peso / m ² aproximado	Peso / m ² aproximado	7,850	Kg/m ²
Espesor General	Espessura Geral	1,2 ± 0,1	mm
Espesor Nominal	Espessura Nominal	15,5	mm
Ancho máximo aconsejado	Largura máxima aconselhada	2.750	mm
Alto máximo aconsejado	Altura máxima aconselhada	3.000	mm
Medida de lama en bloqueo	Medida de lama en bloqueio	47	mm
Medida de lama extendida	Medida de lama extendida	72	mm
Nº de lamas en bloqueo	Nº de lamas en bloqueio	21	u.
Nº de lamas extendidas	Nº de lamas extendidas	14	u.
Largo de fabricación	Comprimento de fabricação	5,8 / 6,0	m
Embalaje	Embalagem	58 / 60	m

ref: "BASEROLL"

Resistencia térmica adicional "ΔR", para "Clase 4" según UNE-EN ISO 13125:2001

Resistência térmica adicional "ΔR", para "Classe 4" segundo a UNE-EN ISO 13125:2001

0,14 m²K/W

BASEROLL

PERSIANA AUTOBLOCANTE DE SEGURIDAD MOCROPERFORADA

Tabla de lamas por hueco Tabela de lâminas por cavidade

Altura de hueco Altura de cavidade	600	603	604	606	605	Ø
1000	11	11	22	11	1	14
1200	14	14	27	13	1	15
1400	16	16	31	15	1	16,5
1600	19	19	35	16	1	17
1800	22	22	40	18	1	17,5
2000	25	25	44	19	1	18,5
2200	28	28	49	21	1	20
2500	32	32	55	23	1	20,5

Los cálculos y dimensionamientos de las tablas contempladas son de carácter orientativo.

Os cálculos e dimensionamentos das tabelas contempladas são de carácter indicativo.

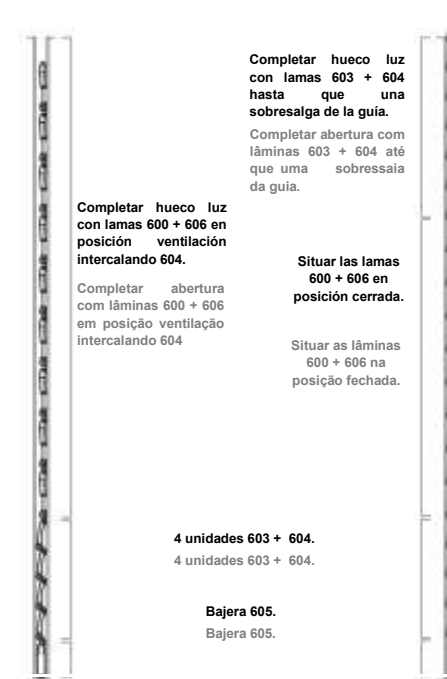

Ø - Medidas de enrollamiento de las lamas del paño de persiana.

Ø - Medidas de enrolamento das lâminas do pano de estore.

■ Guías compatibles Guias compatíveis

H24 (EGH24)	H25 (EGH25)	H25CP (EGH25PC)	H38 (EGH38)	H62 (EGH62)	H66 (EGH66)	H73 HURACÁN (EGH73)	TRADI UP40/22 (EGUP4022)	TRADI ZF8/45 (EGUP4022)	RECUBRIMIENTO R00 (EGR00)	R25 (EGR25S)
R55 (EGR55)	PREMARCO 2.90 (EGPR290)	BARNA U25B (EGU25B)	CENTRAL H79 (EGCEN079)	L60 (EGL60)	L100 (EGL100)	L120 (EGL120)	L160 (EGL160)	T120 ABIERTA (EGT120)	P120 ABIERTA (EGP122)	P130 ABIERTA (EGP132)
P137 ABIERTA (EGP137)	P155 (EGP155)	P168 (EGP168)	P180 (EGP122)	P198 (EGP198)	PP45 (EGPP45)					

■ Tapones compatibles Tampas compatíveis

ATAPON01EHA0	Juego tapón lama baseroll hueca/ciega	Conjunto tampas lâmina baseroll vazia/cega
ATAPON01EH00	Juego tapón lama baseroll hueca	Conjunto tampas lâmina baseroll vazia
ATAPON01EAH0	Juego tapón lama baseroll ciega/hueca	Conjunto tampas lâmina baseroll cega/vazia
ATAPON01EA00	Juego tapón lama baseroll autoblocante	Conjunto tampas lâmina baseroll autotravante

■ Accesorios Acessórios

Junta de guía para microperforada 3,00 mm	Junta de guía para microperforada 3,00 mm
Junta de guía para microperforada 4,00 mm	Junta de guía para microperforada 4,00 mm
Junta bajera	Junta baixo
Cerrojo 7,00 mm	Ferrolho 7,00 mm

PERSIPLUS



625

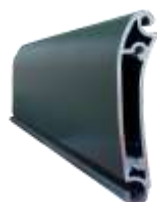
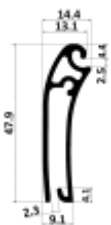

628

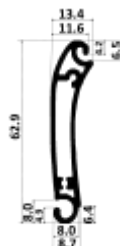

626

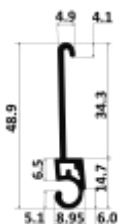

629

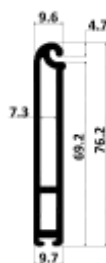

627



CARACTERÍSTICAS CARATERÍSTICAS PERSIPLUS

Material:	Material:	ALUMINIO 6063 T-5	
Peso / m ² aproximado	Peso / m ² aproximado	9.650	Kg/m ²
Espesor General	Espessura Geral	1,2 ± 0,1	mm
Espesor Nominal	Espessura Nominal	14,4	mm
Ancho máximo aconsejado	Largura máxima aconselhada	2.750	mm
Alto máximo aconsejado	Altura máxima aconselhada	3.000	mm
Medida de lama en bloqueo	Medida de lama en bloqueio	68	mm
Medida de lama extendida	Medida de lama extendida	99	mm
Nº de lamas en bloqueo	Nº de lamas en bloqueio	16	u.
Nº de lamas extendidas	Nº de lamas extendidas	10	u.
Largo de fabricación	Comprimento de fabricação	5,8 / 6,0	m
Embalaje	Embalagem	29 / 30	m

ref: "PERSIPLUS"

Resistencia térmica adicional "ΔR", para "Clase 4" según UNE-EN ISO 13125:2001 0,14 m²K/W

Resistência térmica adicional "ΔR", para "Classe 4" segundo a UNE-EN ISO 13125:2001 0,08 m²K/W (microperforada)

PERSIPLUS

Tabla de lamas por hueco Tabela de lâminas por cavidade

Altura de hueco Altura de cavidade	625 + 626		627 + 628		Ø	
	55 mm	75 mm	55 mm	75 mm	55 mm	75 mm
EJES - EIXOS						
1000	8	7	4	5	175	165
1200	9	9	6	6	175	175
1400	11	11	7	7	195	185
1600	13	13	8	8	205	195
1800	15	15	9	9	205	205
2000	18	18	10	10	225	225
2250	20	20	12	12	235	225

Ø - Medidas de enrollamiento de las lamas del paño de persiana.

Ø - Medidas de enrolamento das lâminas do pano de estore.

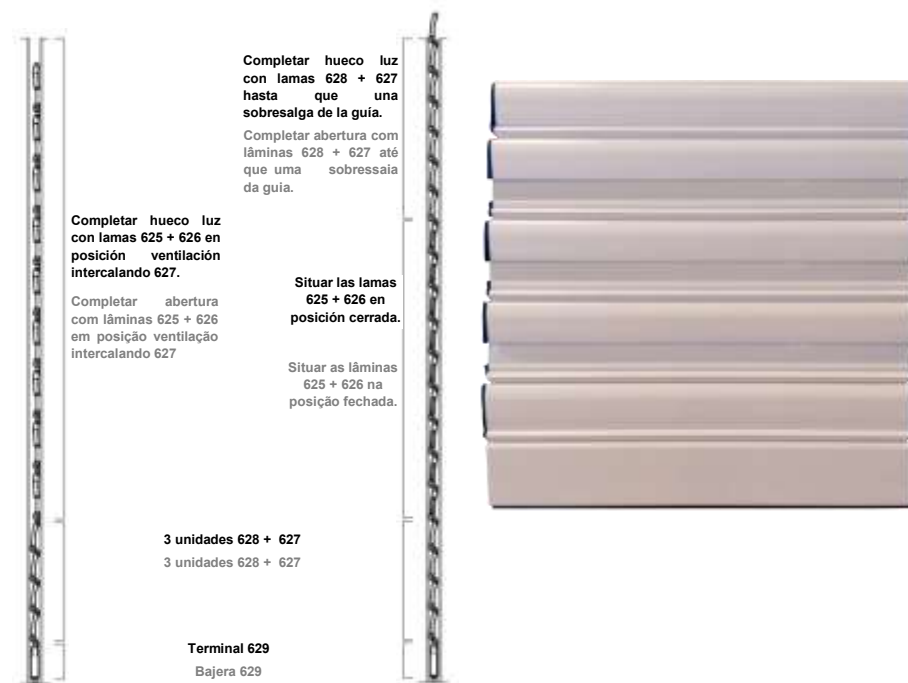

Los cálculos y dimensionamientos de las tablas contempladas son de carácter orientativo.
Os cálculos e dimensionamentos das tabelas contempladas são de caráter indicativo.

■ Guías compatibles Guias compatíveis

H70 HURACÁN (EGH70)	H75 ECO (EGH74)	H75 (EGH75)	H76 HURACÁN (EGH76)	H80 (EGH80)	H95 (EGH95)	H100 HURACÁN (EGH99)	TRADI UP40/25 (EGUP4025)	TRADI ZF14/45 (EGZF1445)	UP S65 (EGUPS65)	UP S80 (EGUPS80)
---------------------	-----------------	-------------	---------------------	-------------	-------------	----------------------	--------------------------	--------------------------	------------------	------------------

■ Tapones compatibles Tampas compatíveis

ATAPON00EH00	Juego tapón lama persiplus macho/hembra mico	Conjunto tampas lâmina persiplus macho/fêmea micro
ATAPON00EA00	Juego tapón lama persiplus autoblocante	Conjunto tampas lâmina persiplus autotravante

EL ANTIHURACAN

CARACTERÍSTICAS CARATERÍSTICAS

Material:	Material:	ALUMINIO 6063 T-5	
Peso Teórico	Peso Teórico	0,472	Kg/m
Peso / m ² aproximado	Peso / m ² aproximado	8,555	Kg/m ²
Espesor General	Espessura Geral	1,0 ± 0,15	mm
Espesor Nominal	Espessura Nominal	14,28	mm
Ancho máximo aconsejado	Largura máxima aconselhada	-	mm
Alto máximo aconsejado	Altura máxima aconselhada	-	mm
Superficie de cobertura	Superficie de cobertura	55,17	mm
Lamas por metro de altura	Número de lâminas por metro	18,13	25 u.
Eje mínimo de enrollamiento	Diámetro mínimo de enrolamento	60	mm
Largo de fabricación	Comprimento de fabricação	5.8 / 5.8	m
Embalaje	Embalagem	58 / 60	m



Lama extrusión EXP-55 ANTIHURACAN PERFORADA

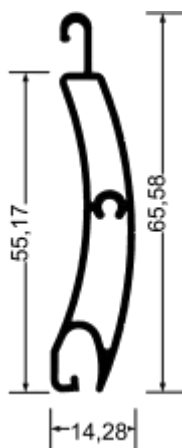

ANTI HURACAN

Enrollamientos Enrolamentos

Ejes Eixos	60	70	100	130
ALU. 45° - 90° 250	308	297	286	269
ALU. 45° 300	451	440	429	407
ALU. ¼ REDONDO 250	308	297	286	269
ALU. ¼ REDONDO 300	451	440	429	407

Estas cantidades son orientativas. Expresadas en cm.
Estas quantidades são indicativas. Expressas em cm.



Guía H-76 ANTIHURACAN

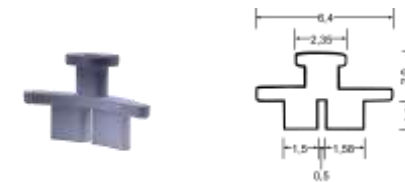

Juego tapón lama extrusión EXP-55 ANTIHURACAN



ref: "EL-ANTI HURACAN"

Resistencia térmica adicional "ΔR", para "Clase 4"
según UNE-EN ISO 13125:2001

Resistência térmica adicional "ΔR", para "Classe 4"
segundo a UNE-EN ISO 13125:2001

0,14 m²K/W

EL ANTIHURACAN

■ Diámetro total según eje de enrollamiento Diâmetro total segundo o eixo de enrolamento

EJES EIXOS	ALTURA ALTURA	80	100	120	140	160	180	200	220	240	260	280	300	320	340
	60	14,0	15,5	16,5	17,5	18,4	19,0	19,9	20,6	21,5	22,5	23,1	23,8	24,6	24,9
70	14,5	15,9	16,8	17,8	18,8	19,8	20,5	21,0	22,3	22,9	23,3	24,2	24,7	25,6	
100	16,3	17,3	17,9	18,8	19,3	20,5	21,4	22,2	22,9	23,8	24,3	25,1	25,8	26,0	
120	18,1	18,8	19,3	20,5	20,9	21,9	22,9	23,1	24,4	24,7	25,8	26,7	27,0	27,6	

Estas cantidades son orientativas. Expresadas en cm.
Estas quantidades são indicativas. Expresadas em cm.

■ Guías compatibles

Guias compatíveis

Guía H-76 ANTIHURACAN Guía H-76 ANTIHURACAN

■ Terminales compatibles

Terminais compatíveis

50H 55L

■ Tapones compatibles Tampas compatíveis

TAPÓN PARA LAMA EXTRUSIÓN EXP-55 ANTIHURACAN - TAPÓN PARA LAMA EXTRUSIÓN EXP-55 ANTIHURACAN

■ Resistencia a las cargas del viento UNE-EN 1932:2014 Resistência ao impacto do vento UNE-EN 1932:2014

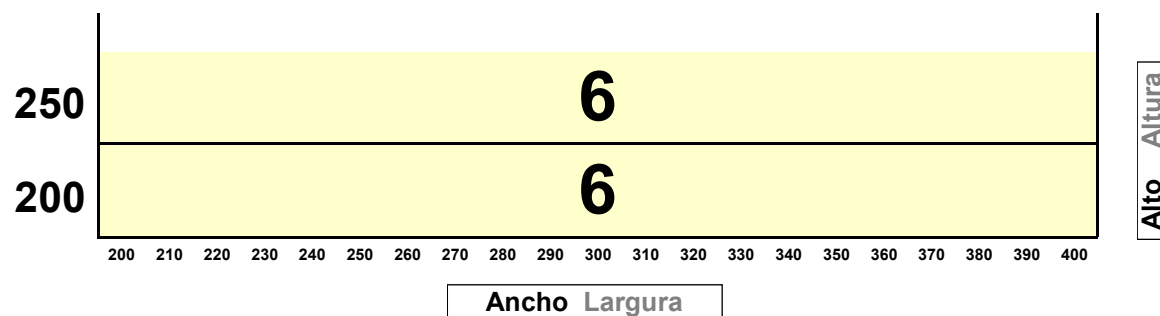

Clase	1	2	3	4	5	6
Clase	1	2	3	4	5	6
N/m ²	75	105	150	255	405	600
Km/h	39	47	56	73	92	112

■ Resistencia a cargas del viento especiales Resistência ao impacto do vento especial

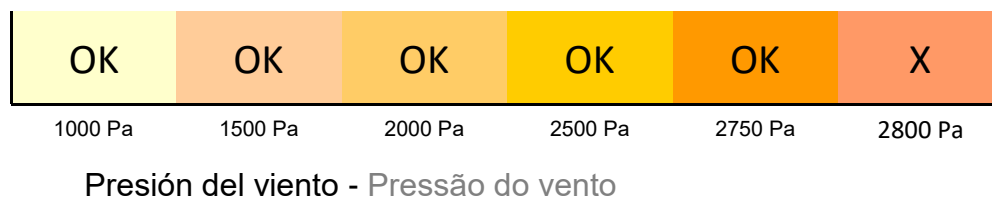

(Pa) N/m ²	Km/h	Class
1000	147	OK
1500	180	OK
2000	208	OK
2500	233	OK
2750	244	OK
2800	246	X

SISTEMA CAPAZ DE SOPORTAR VIENTOS DE MÁS DE 240 KM/H.
SISTEMA CAPAZ DE SOPORTAR VIENTOS DE MÁS DE 240 KM/H.

LAMA DE EXTRUSIÓN EXP55 PERFORADA

CARACTERÍSTICAS CARATERÍSTICAS

Material:	Material:	ALUMINIO 6063 T-5	
Peso Teórico	Peso Teórico	0,439	Kg/m
Peso / m ² aproximado	Peso / m ² aproximado	7,980	Kg/m ²
Espesor General	Espessura Geral	1 ± 0,15	mm
Espesor Nominal	Espessura Nominal	12,3	mm
Ancho máximo aconsejado	Largura máxima aconselhada	5.000	mm
Alto máximo aconsejado	Altura máxima aconselhada	4.500	mm
Superficie de cobertura	Superficie de cobertura	55	mm
Lamas por metro de altura	Número de lâminas por metro	18,18	u.
Eje mínimo de enrollamiento	Diâmetro mínimo de enrolamento	60	mm
Largo de fabricación	Comprimento de fabricação	5.8 / 6.0	m
Embalaje	Embalagem	58 / 60	m

EL055P/C

Enrollamientos Enrolamentos

Ejes Eixos	60	70	100	120
ALU. 250 45° - 90°	330	330	302	220
ALU. 300 45°	500	500	473	412
ALU. ¼ REDONDO 250	330	330	302	220
ALU. ¼ REDONDO 300	500	500	473	412

Estas cantidades son orientativas. Expresadas en cm.
Estas quantidades são indicativas. Expressas em cm.



EL055C

EL055P

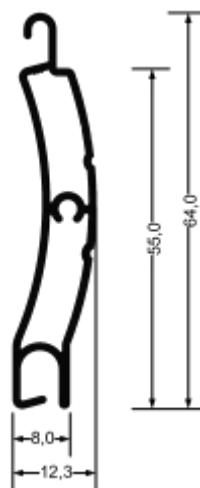

ref: "EXP55P"

Resistencia térmica adicional "ΔR", para "Clase 4" según UNE-EN ISO 13125:2001

Resistência térmica adicional "ΔR", para "Clase 4" segundo a UNE-EN ISO 13125:2001

0,14 m²KW

LAMA DE EXTRUSIÓN EXP55 PERFORADA

■ Diámetro total según eje de enrollamiento Diâmetro total segundo o eixo de enrolamento

EJES EIXOS	ALTURA ALTURA	80	100	120	140	160	180	200	220	240	260	280	300	320	340
	60	14,0	15,0	16,1	17,2	18,0	18,6	19,3	20,4	21,0	21,5	22,3	23,2	23,6	24,5
70	14,5	15,5	16,1	17,2	18,3	19,4	20,3	20,5	21,5	22,5	22,7	23,6	24,0	24,7	
100	16,0	17,0	17,4	18,2	19,1	20,3	20,9	21,5	22,4	23,0	23,4	24,5	24,7	25,8	
120	17,5	18,7	19,5	20,4	20,8	21,9	22,3	22,8	23,9	24,3	25,0	25,7	26,1	26,7	

Estas cantidades son orientativas. Expresadas en cm.
Estas quantidades são indicativas. Expressas em cm.

■ Guías compatibles Guias compatíveis

H70 HURACÁN (EGH70)	H75 ECO (EGH74)	H75 (EGH75)	H76 HURACÁN (EGH76)	H80 (EGH80)	H95 (EGH95)	H100 HURACÁN (EGH99)	TRADI UP40/25 (EGUP4025)	TRADI ZF14/45 (EGZF1445)	UP S65 (EGUPS65)	UP S80 (EGUPS80)
------------------------	--------------------	----------------	------------------------	----------------	----------------	-------------------------	-----------------------------	-----------------------------	---------------------	---------------------

■ Tapones compatibles Tampas compatíveis

AT0044	Tapón EXP45 autocierre negro	Tampa EXP45 autotravante preto
--------	------------------------------	--------------------------------

■ Terminales compatibles Terminais compatíveis

ET050H	Extrusión 50H	Extrusão 50H
--------	---------------	--------------

■ Resistencia a las cargas del viento UNE-EN 1932:2014 Resistência ao impacto do vento UNE-EN 1932:2014

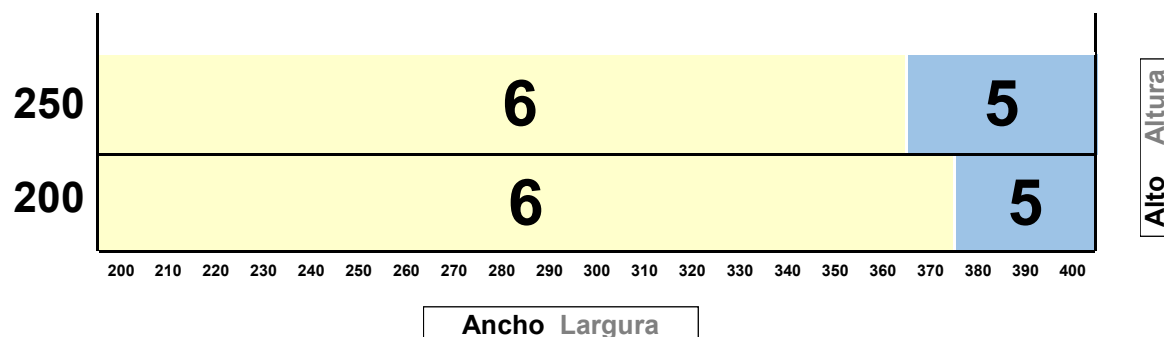

Clase Classe	1	2	3	4	5	6
N/m ²	75	105	150	255	405	600
Km/h	39	47	56	73	92	112

LAMA DE EXTRUSIÓN EXP59 PERFORADA

CARACTERÍSTICAS CARATERÍSTICAS

Material:	Material:	ALUMINIO 6063 T-5	
Peso Teórico	Peso Teórico	0,365	Kg/m
Peso / m ² aproximado	Peso / m ² aproximado	6,205	Kg/m ²
Espesor General	Espessura Geral	0,8	mm
Espesor Nominal	Espessura Nominal	13,2	mm
Ancho máximo aconsejado	Largura máxima aconselhada	4.000	mm
Alto máximo aconsejado	Altura máxima aconselhada	4.000	mm
Superficie de cobertura	Superficie de cobertura	59	mm
Lamas por metro de altura	Número de lâminas por metro	16,9	u.
Eje mínimo de enrollamiento	Diâmetro mínimo de enrolamento	60	mm
Largo de fabricación	Comprimento de fabricação	5.8	m
Embalaje	Embalagem	58	m

EL059P

Enrollamientos Enrolamentos

Ejes Eixos	60	70	100	120
ALU. 250 45° - 90°	-	-	-	-
ALU. 300 45°	-	-	-	-
ALU. ¼ REDONDO 250	-	-	-	-
ALU. ¼ REDONDO 300	-	-	-	-

Estas cantidades son orientativas. Expresadas en cm.
Estas quantidades são indicativas. Expresadas em cm.

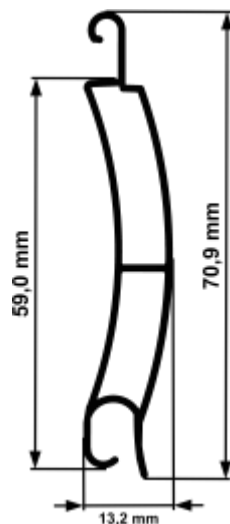

ref: "EXP59P"

Resistencia térmica adicional "ΔR", para "Clase 4"
según UNE-EN ISO 13125:2001

Resistência térmica adicional "ΔR", para "Classe 4"
segundo a UNE-EN ISO 13125:2001

0,14 m²K/W

LAMA DE EXTRUSIÓN EXP59 PERFORADA

■ Guías compatibles Guías compatíveis

H70 HURACÁN (EGH70)	H75 ECO (EGH74)	H75 (EGH75)	H76 HURACÁN (EGH76)	H80 (EGH80)	H95 (EGH95)	H100 HURACÁN (EGH99)	TRADI UP40/25 (EGUP4025)	TRADI ZF14/45 (EGZF1445)	UP S65 (EGUPS65)	UP S80 (EGUPS80)
------------------------	--------------------	----------------	------------------------	----------------	----------------	-------------------------	-----------------------------	-----------------------------	------------------	---------------------

■ Tapones compatibles Tampas compatíveis

-	-	-
---	---	---

■ Terminales compatibles Terminais compatíveis

-	-	-
---	---	---

■ Resistencia a las cargas del viento UNE-EN 1993:2014 Resistência ao impacto do vento UNE-EN 1993:2014

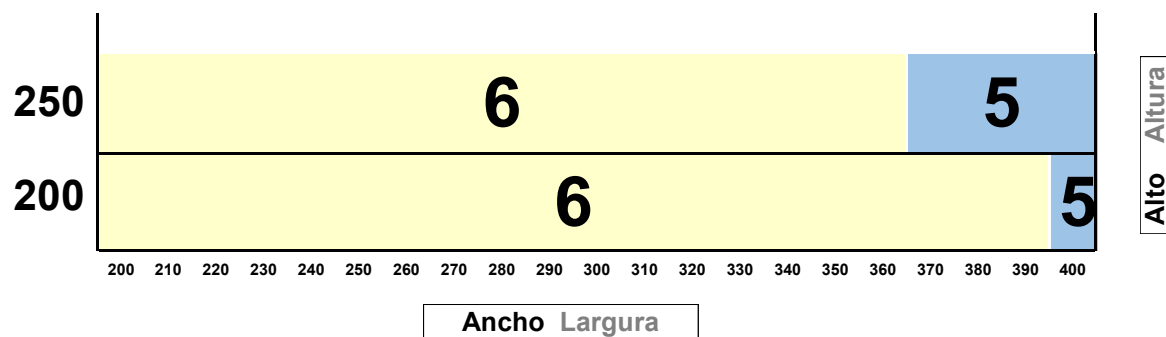

Clase	1	2	3	4	5	6
Classe	1	2	3	4	5	6
N/m ²	75	105	150	255	405	600
Km/h	39	47	56	73	92	112

LAMA DE EXTRUSIÓN EXP64B

CARACTERÍSTICAS

Material:	Material:
Peso Teórico	Peso Teórico
Peso / m ² aproximado	Peso / m ² aproximado
Espesor General	Espessura Geral
Espesor Nominal	Espessura Nominal
Ancho máximo aconsejado	Largura máxima aconselhada
Alto máximo aconsejado	Altura máxima aconselhada
Superficie de cobertura	Superficie de cobertura
Lamas por metro de altura	Número de lâminas por metro
Eje mínimo de enrollamiento	Diâmetro mínimo de enrolamento
Largo de fabricación	Comprimento de fabricação
Embalaje	Embalagem

CARATERÍSTICAS

EL063M

ALUMINIO 6063 T-5
0,421 Kg/m
6,578 Kg/m ²
1,2 ± 0,15 mm
13,0 mm
4.100 mm
4.600 mm
64 mm
15 u.
60 mm
5.8 / 6.0 m
58 / 60 m

Enrollamientos Enrolamentos

Ejes Eixos	60	70	100
ALU. 250 45° - 90°	-	-	-
ALU. 300 45°	-	-	-
ALU. ¼ REDONDO 250	-	-	-
ALU. ¼ REDONDO 300	-	-	-

Estas cantidades son orientativas. Expresadas en cm.
Estas quantidades são indicativas. Expressas em cm.



EL063V



EL063M

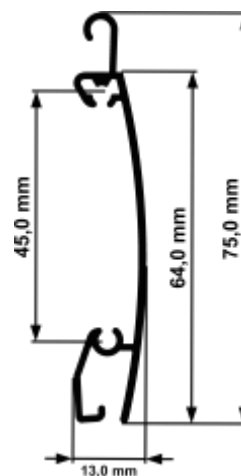

ref: "EL-EXP64B"

Resistencia térmica adicional "ΔR", para "Clase 4" según UNE-EN ISO 13125:2001

Resistência térmica adicional "ΔR", para "Classe 4" segundo a UNE-EN ISO 13125:2001

0,14 m²K/W

LAMA DE EXTRUSIÓN EXP64B

■ Guías compatibles Guias compatíveis

H70 HURACÁN (EGH70)	H75 ECO (EGH74)	H75 (EGH75)	H76 HURACÁN (EGH76)	H80 (EGH80)	H95 (EGH95)	H100 HURACÁN (EGH99)	TRADI UP40/25 (EGUP4025)	TRADI ZF14/45 (EGZF1445)	UP S65 (EGUPS65)	UP S80 (EGUPS80)
------------------------	--------------------	----------------	------------------------	----------------	----------------	-------------------------	-----------------------------	-----------------------------	---------------------	---------------------

■ Tapones compatibles Tampas compatíveis

AT0097	Juego tapón EXP64 pared simple	Conjunto tampas EXP64 parede simples
--------	--------------------------------	--------------------------------------

■ Terminales compatibles Terminais compatíveis

ET049G	Terminal 49, G, 1 ranura	Terminal 49, G, 1 sulco
ET070J	Terminal 70, J, (lana 64)	Terminal 70, J, (Lâmina 64)

■ Resistencia a las cargas del viento UNE-EN 1932:2014 Resistência ao impacto do vento UNE-EN 1932:2014

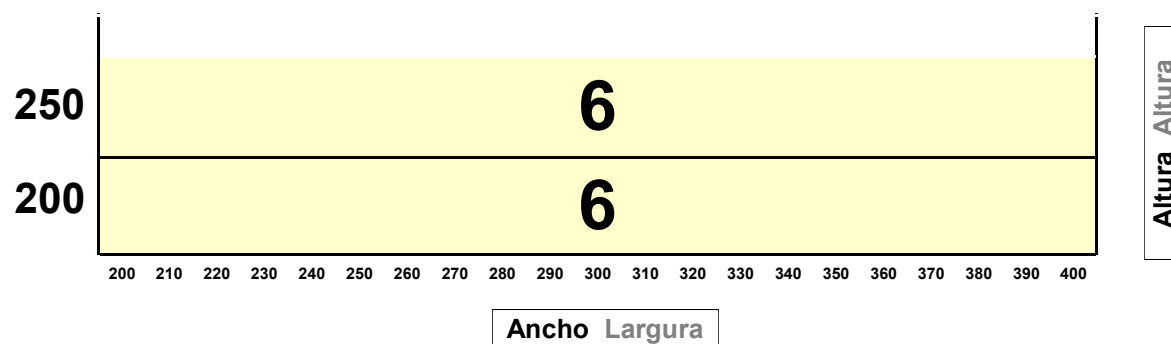

Clase	1	2	3	4	5	6
Classe						
N/m ²	75	105	150	255	405	600
Km/h	39	47	56	73	92	112

LAMA DE EXTRUSIÓN EXP64P/C

CARACTERÍSTICAS

Material:	Material:
Peso Teórico	Peso Teórico
Peso / m ² aproximado	Peso / m ² aproximado
Espesor General	Espessura Geral
Espesor Nominal	Espessura Nominal
Ancho máximo aconsejado	Largura máxima aconselhada
Alto máximo aconsejado	Altura máxima aconselhada
Superficie de cobertura	Superficie de cobertura
Lamas por metro de altura	Número de lâminas por metro
Eje mínimo de enrollamiento	Diámetro mínimo de enrolamento
Largo de fabricación	Comprimento de fabricação
Embalaje	Embalagem

CARATERÍSTICAS

EL064P

ALUMINIO 6063 T-5
0,529 Kg/m
8,358 Kg/m ²
1,2 ± 0,15 mm
14,0 mm
4.800 mm
4.250 mm
63,2 mm
15,8 u.
60 mm
5.8 / 6.0 m
58 / 60 m

Enrollamientos Enrolamentos

Ejes Eixos	60	70	100
ALU. 250 45° - 90°	307	288	275
ALU. 300 45°	454	435	428
ALU. ¼ REDONDO 250	307	288	275
ALU. ¼ REDONDO 300	454	435	428

Estas cantidades son orientativas. Expresadas en cm.
Estas quantidades são indicativas. Expressas em cm.



EL064C

EL064P

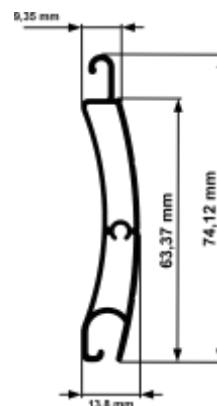

ref: "EXP64P"

Resistencia térmica adicional "ΔR", para "Clase 4" según UNE-EN ISO 13125:2001

Resistência térmica adicional "ΔR", para "Classe 4" segundo a UNE-EN ISO 13125:2001

0,14 m²/KW

LAMA DE EXTRUSIÓN EXP64P/C

■ Diámetro total según eje de enrollamiento Diâmetro total segundo o eixo de enrolamento

EJES EIXOS	ALTURA ALTURA	80	100	120	140	160	180	200	220	240	260	280	300	320	340
	60	15,2	15,8	16,7	17,6	18,5	19,5	20,2	21,0	21,6	22,7	23,1	24,0	24,6	25,1
70	15,8	16,3	17,4	18,5	19,5	20,3	21,0	21,7	22,7	22,9	24,2	24,6	25,4	25,9	
100	16,5	17,6	18,1	19,6	20,2	20,8	21,6	22,7	23,5	24,0	24,9	25,3	26,0	26,6	

Estas cantidades son orientativas. Expresadas en cm.
Estas quantidades são indicativas. Expressas em cm.

■ Guías compatibles Guias compatíveis

H70 HURACÁN (EGH70)	H75 ECO (EGH74)	H75 (EGH75)	H76 HURACÁN (EGH76)	H80 (EGH80)	H95 (EGH95)	H100 HURACÁN (EGH99)	TRADI UP40/25 (EGUP4025)	TRADI ZF14/45 (EGZF1445)	UP S65 (EGUPS65)	UP S80 (EGUPS80)
------------------------	--------------------	----------------	------------------------	----------------	----------------	-------------------------	-----------------------------	-----------------------------	---------------------	---------------------

■ Tapones compatibles Tampas compatíveis

AT0053	Juego tapón EXP64	Conjunto tampas EXP64
--------	-------------------	-----------------------

■ Terminales compatibles Terminais compatíveis

ET049G	Terminal 49, G, 1 ranura	Terminal 49, G, 1 sulco
--------	--------------------------	-------------------------

■ Resistencia a las cargas del viento UNE-EN 1932:2014 Resistência ao impacto do vento UNE-EN 1932:2014

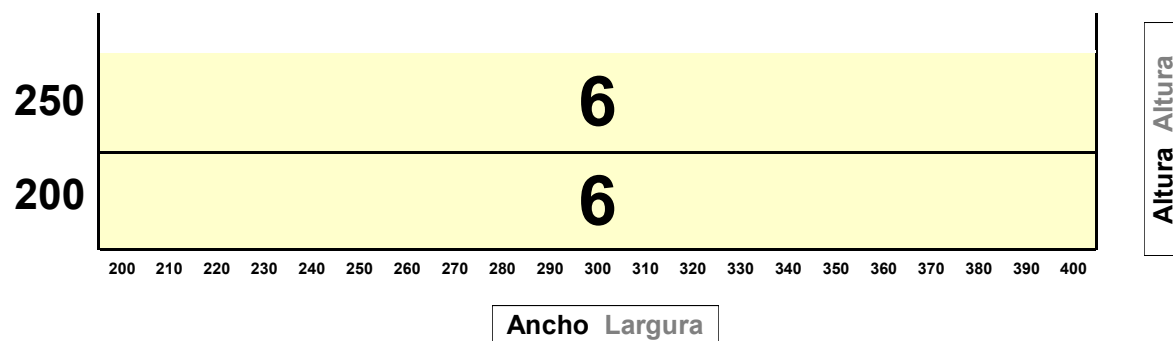

Clase	1	2	3	4	5	6
Clase						
N/m ²	75	105	150	255	405	600
Km/h	39	47	56	73	92	112

LAMA DE EXTRUSIÓN EXP78 VENTANA

CARACTERÍSTICAS

CARATERÍSTICAS

EL078V

Material:	Material:	ALUMINIO 6063 T-5	
Peso Teórico	Peso Teórico	0,541	Kg/m
Peso / m ² aproximado	Peso / m ² aproximado	6,924	Kg/m ²
Espesor General	Espessura Geral	0,7	mm
Espesor Nominal	Espessura Nominal	16,27	mm
Ancho máximo aconsejado	Largura máxima aconselhada	4.000	mm
Alto máximo aconsejado	Altura máxima aconselhada	4.000	mm
Superficie de cobertura	Superficie de cobertura	78	mm
Lamas por metro de altura	Número de lâminas por metro	12,8	u.
Eje mínimo de enrollamiento	Diâmetro mínimo de enrolamento	100	mm
Largo de fabricación	Comprimento de fabricação	4 / 5 / 6 / 7	m
Embalaje	Embalagem	20 / 25 / 30 / 35	m

Enrollamientos Enrolamentos

Ejes Eixos	60	70	100
ALU. 250 45° - 90°	-	-	-
ALU. 300 45°	-	-	-
ALU. ¼ REDONDO 250	-	-	-
ALU. ¼ REDONDO 300	-	-	-

Estas cantidades son orientativas. Expresadas en cm.
Estas quantidades são indicativas. Expressas em cm.

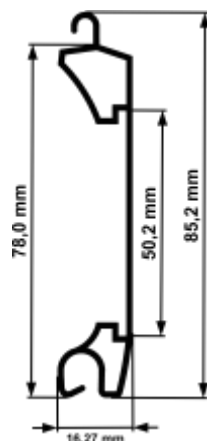

ref: "EXP78V"

Resistencia térmica adicional "ΔR", para "Clase 4" según UNE-EN ISO 13125:2001

Resistência térmica adicional "ΔR", para "Classe 4" segundo a UNE-EN ISO 13125:2001

0,14 m²K/W

LAMA DE EXTRUSIÓN EXP78 VENTANA

■ Guías compatibles Guias compatíveis

H130 (EGH130)	Ge 34/70 (EGGE3470)	GE 36/60 (EGGE3660)	GE 36/90 ECO (EGGE37090)	GE 36/100 ECO (EGGE37100)	GE 36/100 (EGGE36100)	GE36/100PD (EGGE36100PD)	GE 36/110 Huracán (EGGE36110)	120MC (EGGE42120)
------------------	------------------------	------------------------	-----------------------------	------------------------------	--------------------------	-----------------------------	----------------------------------	----------------------

■ Tapones compatibles Tampas compatíveis

AT0103	Juego tapón EXP78 pared simple	Conjunto tampas EXP45 parede simples
--------	--------------------------------	--------------------------------------

■ Terminales compatibles Terminais compatíveis

-	-	-
---	---	---

■ Resistencia a las cargas del viento UNE-EN 1932:2014 Resistência ao impacto do vento UNE-EN 1932:2014

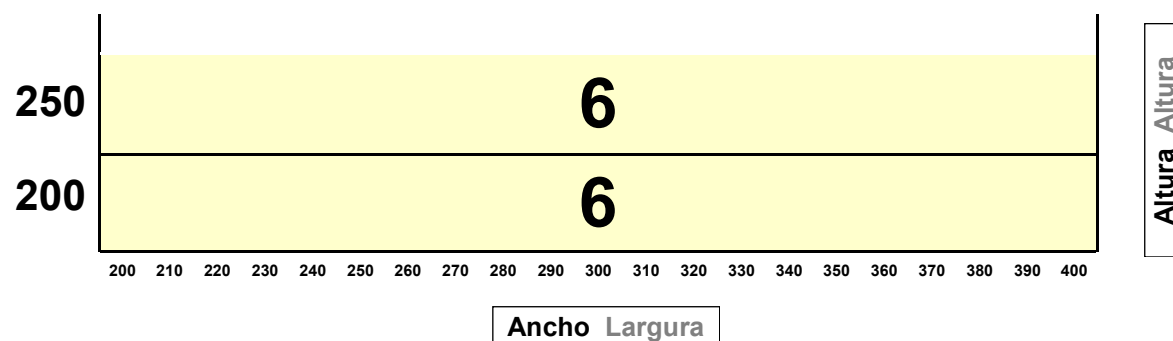

Clase	1	2	3	4	5	6
Classe	1	2	3	4	5	6
N/m ²	75	105	150	255	405	600
Km/h	39	47	56	73	92	112

LAMA DE EXTRUSIÓN EXP79C/V

CARACTERÍSTICAS	CARATERÍSTICAS
Material:	Material:
Peso Teórico	Peso Teórico
Peso / m ² aproximado	Peso / m ² aproximado
Espesor General	Espessura Geral
Espesor General	Espessura Nominal
Ancho máximo aconsejado	Largura máxima aconselhada
Alto máximo aconsejado	Altura máxima aconselhada
Superficie de cobertura	Superficie de cobertura
Lamas por metro de altura	Número de lâminas por metro
Eje mínimo de enrollamiento	Diámetro mínimo de enrolamento
Largo de fabricación	Comprimento de fabricação
Embalaje	Embalagem

EL079C

ALUMINIO 6060 T-5

0,756	Kg/m
9,618	gr/m ²
1,4	mm
16,8	mm
5.000	mm
4.250	mm
78,6	mm
12,7	u.
100	mm
5.8 / 6.0	m
58 / 60	m

Enrollamientos Enrolamentos

Ejes Eixos	100	120
ALU. 250 45° - 90°	142	102
ALU. 300 45°	276	237
ALU. ¼ REDONDO 250	142	102
ALU. ¼ REDONDO 300	276	237

Estas cantidades son orientativas. Expresadas en cm.
Estas quantidades são indicativas. Expressas em cm.

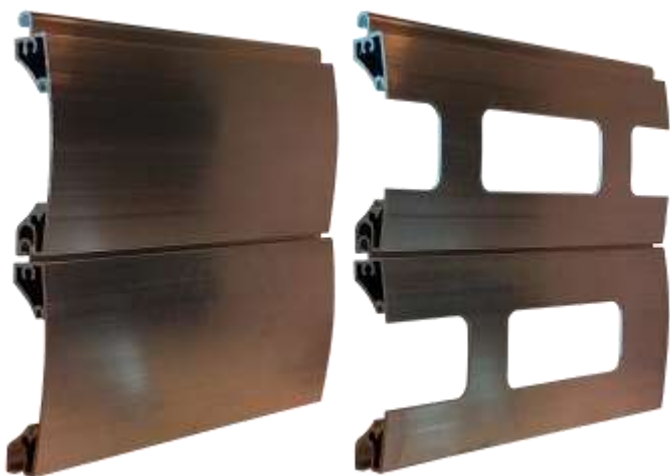

EL079C

EL079V

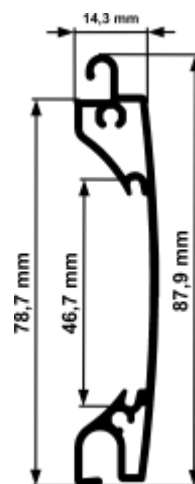

ref: "EXP79V/C"

Resistencia térmica adicional "ΔR", para "Clase 4" según UNE-EN ISO 13125:2001

Resistência térmica adicional "ΔR", para "Classe 4" segundo a UNE-EN ISO 13125:2001

0,14 m²K/W

LAMA DE EXTRUSIÓN EXP79C/V

■ Diámetro total según eje de enrollamiento Diâmetro total segundo o eixo de enrolamento

		ALTURA ALTURA													
		80	100	120	140	160	180	200	220	240	260	280	300	320	340
EJES EIXOS	100	16,5	18,7	49,2	19,8	20,8	21,7	22,8	23,8	24,4	24,8	26,1	26,5	27,6	28,1
	130	19,1	19,7	20,5	21,3	22,4	23,8	24,2	25,0	25,8	26,6	27,4	28,1	29,2	29,5

Estas cantidades son orientativas. Expresadas en cm.
Estas quantidades são indicativas. Expressas em cm.

■ Guías compatibles Guias compatíveis

H130 (EGH130)	Ge 34/70 (EGGE3470)	GE 36/60 (EGGE3660)	GE 36/90 ECO (EGGE37090)	GE 36/100 ECO (EGGE37100)	GE 36/100 (EGGE36100)	GE36/100PD (EGGE36100PD)	GE 36/110 Huracán (EGGE36110)	120MC (EGGE42120)
------------------	------------------------	------------------------	-----------------------------	------------------------------	--------------------------	-----------------------------	----------------------------------	----------------------

■ Tapones compatibles Tampas compatíveis

AT0059	Juego tapón EXP79 pared simple	Conjunto tampas EXP79 parede simples
--------	--------------------------------	--------------------------------------

■ Terminales compatibles Terminais compatíveis

ET021D	Terminal 21D para puertas	Terminal 21D para portões
--------	---------------------------	---------------------------

■ Resistencia a las cargas del viento UNE-EN 1932:2014 Resistência ao impacto do vento UNE-EN 1932:2014

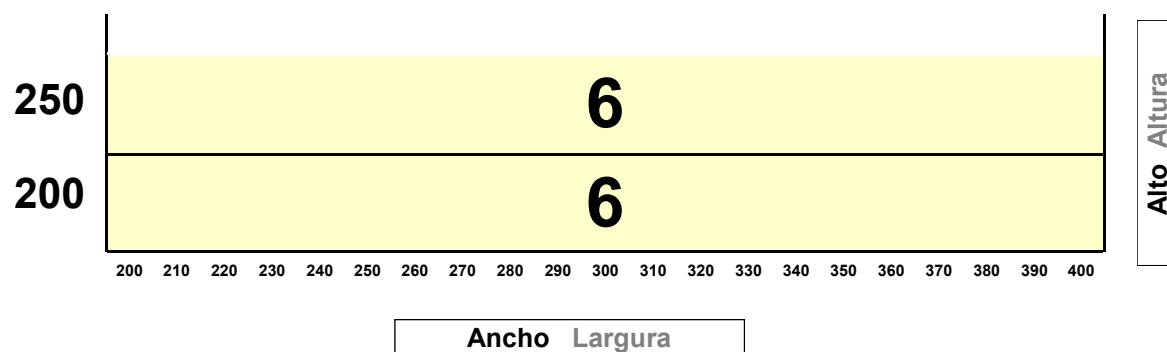

Clase Classe	1	2	3	4	5	6
N/m ²	75	105	150	255	405	600
Km/h	39	47	56	73	92	112

LAMA DE EXTRUSIÓN EXP79T TUBULAR

CARACTERÍSTICAS	CARATERÍSTICAS	EL079T	
Material:	Material:	ALUMINIO 6060 T-5	
Peso Teórico	Peso Teórico	0,756	Kg/m
Peso / m ² aproximado	Peso / m ² aproximado	9.618	gr/m ²
Espesor General	Espessura Geral	1,2 ± 0,15	mm
Espesor General	Espessura Nominal	16,8	mm
Ancho máximo aconsejado	Largura máxima aconselhada	5.000	mm
Alto máximo aconsejado	Altura máxima aconselhada	4.250	mm
Superficie de cobertura	Superficie de cobertura	78,6	mm
Lamas por metro de altura	Número de lâminas por metro	12,7	25 u.
Eje mínimo de enrollamiento	Diâmetro mínimo de enrolamento	100	mm
Largo de fabricación	Comprimento de fabricação	5.8 / 6.0	m
Embalaje	Embalagem	58 / 60	m

Enrollamientos Enrolamentos

Ejes Eixos	100	120
ALU. 250 45° - 90°	-	-
ALU. 300 45°	-	-
ALU. ¼ REDONDO 250	-	-
ALU. ¼ REDONDO 300	-	-

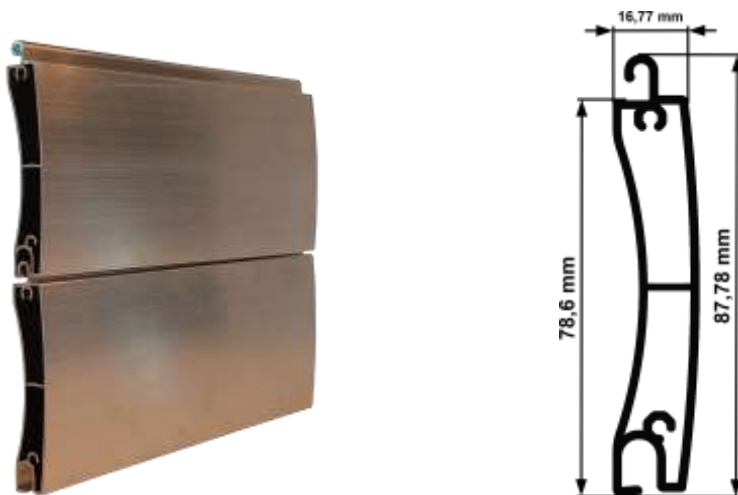

ref: "EXP79T"

Resistencia térmica adicional "ΔR", para "Clase 4" según UNE-EN ISO 13125:2001

Resistência térmica adicional "ΔR", para "Classe 4" segundo a UNE-EN ISO 13125:2001

0,14 m²K/W

LAMA DE EXTRUSIÓN EXP79T TUBULAR

■ Diámetro total según eje de enrollamiento Diâmetro total segundo o eixo de enrolamento

EJES EIXOS	ALTURA ALTURA	80	100	120	140	160	180	200	220	240	260	280	300	320	340
	100	-	-	-	-	-	-	-	-	-	-	-	-	-	-
130	-	-	-	-	-	-	-	-	-	-	-	-	-	-	-

Estas cantidades son orientativas. Expresadas en cm.
Estas quantidades são indicativas. Expresadas em cm.

■ Guías compatibles Guias compatíveis

H130 (EGH130)	Ge 34/70 (EGGE3470)	GE 36/60 (EGGE3660)	GE 36/90 ECO (EGGE37090)	GE 36/100 ECO (EGGE37100)	GE 36/100 (EGGE36100)	GE36/100PD (EGGE36100PD)	GE 36/110 Huracán (EGGE36110)	120MC (EGGE42120)
------------------	------------------------	------------------------	-----------------------------	------------------------------	--------------------------	-----------------------------	----------------------------------	----------------------

■ Tapones compatibles Tampas compatíveis

AT0060	Juego tapón EXP79 tubular	Conjunto tampas EXP79 tubular
--------	---------------------------	-------------------------------

■ Terminales compatibles Terminais compatíveis

ET021D	Terminal 21D para puertas	Terminal 21D para portões
ET078C	Terminal 77/78 curvo, EXP79	Terminal 77/78 curvo
ET091I	Terminal 91i (Lama 77, EXP79)	Terminal 91I (Lâmina 77, EXP79)

■ Resistencia a las cargas del viento UNE-EN 1932:2014 Resistência ao impacto do vento UNE-EN 1932:2014

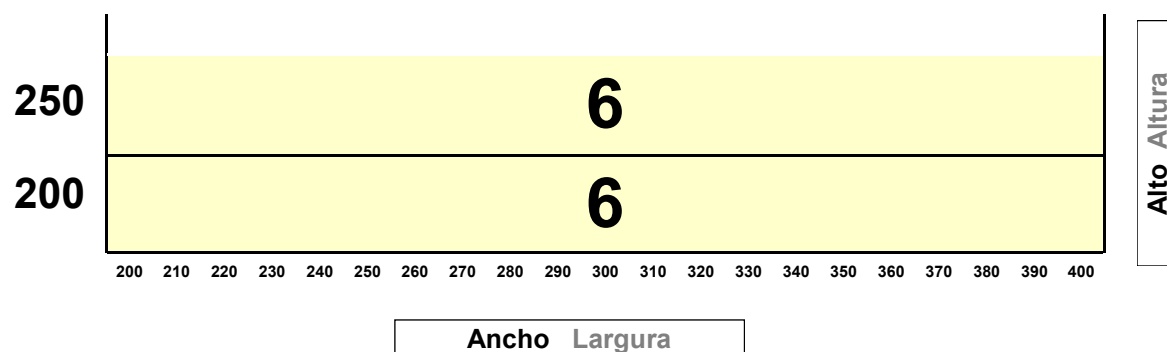

Clase Classe	1	2	3	4	5	6
N/m ²	75	105	150	255	405	600
Km/h	39	47	56	73	92	112

LAMA DE EXTRUSIÓN EXP80 PARED SIMPLE

CARACTERÍSTICAS CARATERÍSTICAS

Material:	Material:	ALUMINIO 6060 T-5	
Peso Teórico	Peso Teórico	0,786	Kg/m
Peso / m ² aproximado	Peso / m ² aproximado	9,825	Kg/m ²
Espesor General	Espessura Geral	1,5 ± 0,15	mm
Espesor Nominal	Espessura Nominal	15,4	mm
Ancho máximo aconsejado	Largura máxima aconselhada	5.000	mm
Alto máximo aconsejado	Altura máxima aconselhada	4.500	mm
Superficie de cobertura	Superficie de cobertura	80	mm
Lamas por metro de altura	Número de lâminas por metro	12,5	u.
Eje mínimo de enrollamiento	Diámetro mínimo de enrolamento	100	mm
Largo de fabricación	Comprimento de fabricação	5,8 / 6,0	m
Embalaje	Embalagem	58 / 60	m

EL080C

Enrollamientos Enrolamentos

Ejes Eixos	100	130
ALU. 45° - 90° 250	-	-
ALU. 45° 250	-	-
ALU. ¼ REDONDO 250	-	-
ALU. ¼ REDONDO 300	426	421

Estas cantidades son orientativas. Expresadas en cm.
Estas quantidades são indicativas. Expressas em cm.



EL80C



EL80M

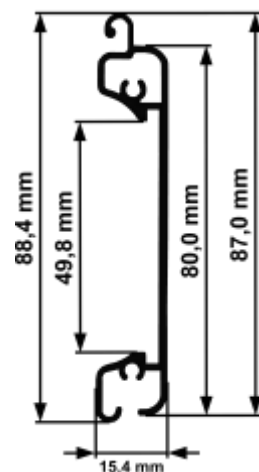

ref: "EXP80C/M"

Resistencia térmica adicional "ΔR", para "Clase 4" según UNE-EN ISO 13125:2001 0,14 m²K/W

Resistência térmica adicional "ΔR", para "Classe 4" segundo a UNE-EN ISO 13125:2001 0,08 m²K/W (microperforada)

LAMA DE EXTRUSIÓN EXP80 PARED SIMPLE

■ Diámetro total según eje de enrollamiento Díâmetro total segundo o eixo de enrolamento

		ALTURA ALTURA	80	100	120	140	160	180	200	220	240	260	280	300	320	340
AXIS AXES	100	-	-	-	-	-	-	-	-	-	-	-	-	-	-	-
	130	-	-	-	-	-	-	-	-	-	-	-	-	-	-	-

Estas cantidades son orientativas. Expresadas en cm.
Estas quantidades são indicativas. Expressas em cm.

■ Guías compatibles Guias compatíveis

H130 (EGH130)	Ge 34/70 (EGGE3470)	GE 36/60 (EGGE3660)	GE 36/90 ECO (EGGE37090)	GE 36/100 ECO (EGGE37100)	GE 36/100 (EGGE36100)	GE36/100PD (EGGE36100PD)	GE 36/110 Huracán (EGGE36110)	120MC (EGGE42120)
------------------	------------------------	------------------------	-----------------------------	------------------------------	--------------------------	-----------------------------	----------------------------------	----------------------

■ Tapones compatibles Tampas compatíveis

AT0061	Tapón EXP80 pared simple	Tampa EXP80 parede simples
--------	--------------------------	----------------------------

■ Terminales compatibles Terminais compatíveis

ET021D	Terminal 21D para puertas	Terminal 21D para portões
ET078C	Terminal 77/78 curvo, EXP79	Terminal 77/78 curvo
ET091I	Terminal 91i (Lama 77, EXP79)	Terminal 91I (Lâmina 77, EXP79)

■ Resistencia a las cargas del viento UNE-EN 1932:2014 Resistência ao impacto do vento UNE-EN 1932:2014

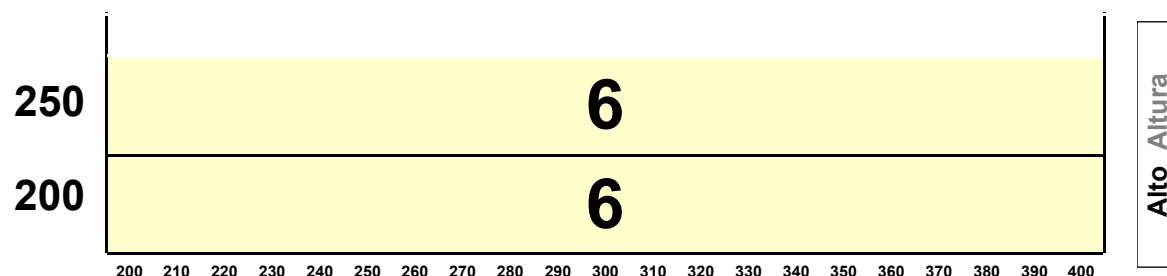

Clase Classe	1	2	3	4	5	6
N/m ²	75	105	150	255	405	600
Km/h	39	47	56	73	92	112

LAMA DE EXTRUSIÓN EXP80 RECTA TUBULAR

CARACTERÍSTICAS CARATERÍSTICAS

Material:	Material:	EL080T	
Peso Teórico	Peso Teórico	0,899	Kg/m
Peso / m ² aproximado	Peso / m ² aproximado	11,238	Kg/m ²
Espesor General	Espessura Geral	1,5 ± 0,15	mm
Espesor Nominal	Espessura Nominal	15,4	mm
Ancho máximo aconsejado	Largura máxima aconselhada	5.000	mm
Alto máximo aconsejado	Altura máxima aconselhada	4.500	mm
Superficie de cobertura	Superficie de cobertura	80	mm
Lamas por metro de altura	Número de lâminas por metro	12,5	u.
Eje mínimo de enrollamiento	Diámetro mínimo de enrolamento	100	mm
Largo de fabricación	Comprimento de fabricação	5,8 / 6,0	m
Embalaje	Embalagem	58 / 60	m

Enrollamientos Enrolamentos

Ejes Eixos	100	130
ALU. 45° - 90° 250	-	-
ALU. 45° 250	-	-
ALU. ¼ REDONDO 250	-	-
ALU. ¼ REDONDO 300	-	-

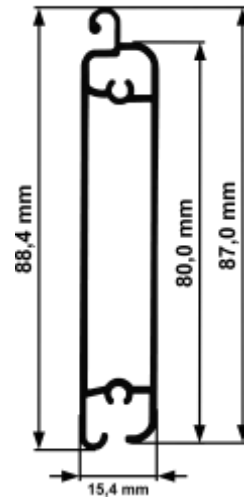

ref: "EXP80T"

Resistencia térmica adicional "ΔR", para "Clase 4" según UNE-EN ISO 13125:2001

Resistência térmica adicional "ΔR", para "Classe 4" segundo a UNE-EN ISO 13125:2001

0,14 m²K/W

LAMA DE EXTRUSIÓN EXP80 RECTA TUBULAR

■ Diámetro total según eje de enrollamiento Diâmetro total segundo o eixo de enrolamento

	ALTURA ALTURA	80	100	120	140	160	180	200	220	240	260	280	300	320	340
AXIS AXES	100	-	-	-	-	-	-	-	-	-	-	-	-	-	-
	130	-	-	-	-	-	-	-	-	-	-	-	-	-	-

Estas cantidades son orientativas. Expresadas en cm.
Estas quantidades são indicativas. Expressas em cm.

■ Guías compatibles Guias compatíveis

H130 (EGH130)	Ge 34/70 (EGGE3470)	GE 36/60 (EGGE3660)	GE 36/90 ECO (EGGE37090)	GE 36/100 ECO (EGGE37100)	GE 36/100 (EGGE36100)	GE36/100PD (EGGE36100PD)	GE 36/110 Huracán (EGGE36110)	120MC (EGGE42120)
------------------	------------------------	------------------------	-----------------------------	------------------------------	--------------------------	-----------------------------	----------------------------------	----------------------

■ Tapones compatibles Tampas compatíveis

AT0062	Tapón EXP80 tubular	Tampa EXP80 tubular
--------	---------------------	---------------------

■ Terminales compatibles Terminais compatíveis

ET021D	Terminal 21D para puertas	Terminal 21D para portões
ET078C	Terminal 77/78 curvo, EXP79	Terminal 77/78 curvo
ET091I	Terminal 91i (Lama 77, EXP79)	Terminal 91I (Lâmina 77, EXP79)

■ Resistencia a las cargas del viento UNE-EN 1932:2014 Resistência ao impacto do vento UNE-EN 1932:2014

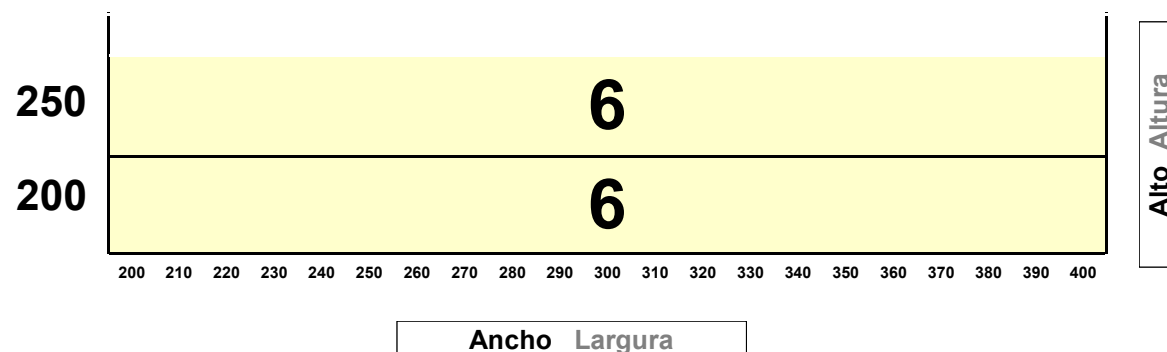

Clase	1	2	3	4	5	6
Classe	1	2	3	4	5	6
N/m ²	75	105	150	255	405	600
Km/h	39	47	56	73	92	112

LAMA DE EXTRUSIÓN EXP100 PARED SIMPLE

CARACTERÍSTICAS CARATERÍSTICAS

Material:	Material:
Peso Teórico	Peso Teórico
Peso / m ² aproximado	Peso / m ² aproximado
Espesor General	Espessura Geral
Espesor Nominal	Espessura Nominal
Ancho máximo aconsejado	Alto máximo aconsejado
Alto máximo aconsejado	Largura máxima aconselhada
Superficie de cobertura	Superficie de cobertura
Lamas por metro de altura	Número de lâminas por metro
Eje mínimo de enrollamiento	Diâmetro mínimo de enrolamento
Largo de fabricación	Comprimento de fabricação
Embalaje	Embalagem

EL100C

ALUMINIO 6060 T-5

0,896

Kg/m

8,960

Kg/m²

1,5 ± 0,15

mm

15,4

mm

5.000

mm

4.000

mm

100,3

mm

10

u.

100

mm

5,8 / 6,0

m

29 / 30

m

Enrollamientos Enrolamentos

Ejes Eixos	100	130
ALU. 250 45° - 90°	100	80
ALU. 300 45°	230	190
ALU. ¼ REDONDO 250	100	80
ALU. ¼ REDONDO 300	230	190

Estas cantidades son orientativas. Expresadas en cm.
Estas quantidades são indicativas. Expressas em cm.



EL100C

EL100M

EL100V

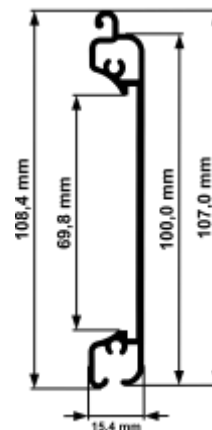

ref: "EXP100C/M"

Resistencia térmica adicional "ΔR", para "Clase 4" según UNE-EN ISO 13125:2001 0,14 m²K/W

Resistência térmica adicional "ΔR", para "Clase 4" segundo a UNE-EN ISO 13125:2001 0,08 m²K/W (microperforated)

LAMA DE EXTRUSIÓN EXP100 PARED SIMPLE

■ Diámetro total según eje de enrollamiento Diâmetro total segundo o eixo de enrolamento

		ALTURA ALTURA	80	100	120	140	160	180	200	220	240	260	280	300	320	340
EJES EIXOS	100	-	-	-	-	-	-	-	-	-	-	-	-	-	-	-
	130	-	-	-	-	-	-	-	-	-	-	-	-	-	-	-

Estas cantidades son orientativas. Expresadas en cm.
Estas quantidades são indicativas. Expressas em cm.

■ Guías compatibles Guias compatíveis

H130 (EGH130)	Ge 34/70 (EGGE3470)	GE 36/60 (EGGE3660)	GE 36/90 ECO (EGGE37090)	GE 36/100 ECO (EGGE37100)	GE 36/100 (EGGE36100)	GE36/100PD (EGGE36100PD)	GE 36/110 Huracán (EGGE36110)	120MC (EGGE42120)
------------------	------------------------	------------------------	-----------------------------	------------------------------	--------------------------	-----------------------------	----------------------------------	----------------------

■ Tapones compatibles Tampas compatíveis

AT0065	Tapón EXP100	Tampa EXP100
--------	--------------	--------------

■ Terminales compatibles Terminais compatíveis

-	-	-
---	---	---

■ Resistencia a las cargas del viento UNE-EN 1932:2014 Resistência ao impacto do vento UNE-EN 1932:2014

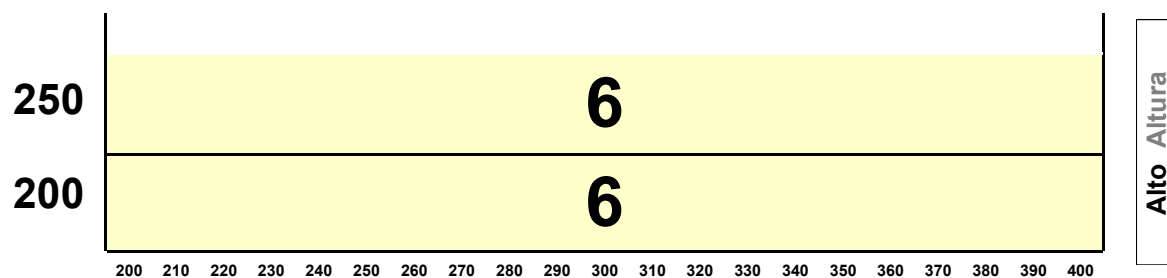

Clase Classe	1	2	3	4	5	6
N/m2	75	105	150	255	405	600
Km/h	39	47	56	73	92	112

LAMA DE EXTRUSIÓN EXP101 CIEGA

CARACTERÍSTICAS CARATERÍSTICAS

Material:	Material:
Peso Teórico	Peso Teórico
Peso / m ² aproximado	Peso / m ² aproximado
Espesor General	Espessura Geral
Espesor Nominal	Espessura Nominal
Ancho máximo aconsejado	Alto máximo aconsejado
Alto máximo aconsejado	Largura máxima aconselhada
Superficie de cobertura	Superficie de cobertura
Lamas por metro de altura	Número de lâminas por metro
Eje mínimo de enrollamiento	Diâmetro mínimo de enrolamento
Largo de fabricación	Comprimento de fabricação
Embalaje	Embalagem

EL101C

ALUMINIO 6060 T-5

0,762

7,620

1,0

22,5

4.000

6.000

100,0

10

100

5,8 / 6,0

29 / 30

Kg/m

Kg/m²

mm

mm

mm

mm

mm

u.

mm

m

m

Enrollamientos Enrolamentos

Ejes Eixos	100	130
ALU. 250 45° - 90°	-	-
ALU. 300 45°	-	-
ALU. ¼ REDONDO 250	-	-
ALU. ¼ REDONDO 300	-	-

Estas cantidades son orientativas. Expresadas en cm.
Estas quantidades são indicativas. Expressas em cm.

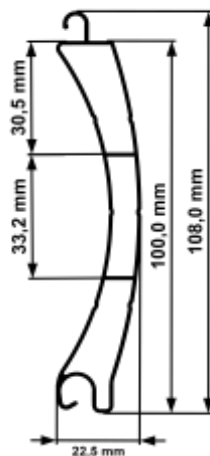

ref: "EXP101C"

Resistencia térmica adicional "ΔR", para "Clase 4" según UNE-EN ISO 13125:2001

Resistência térmica adicional "ΔR", para "Classe 4" segundo a UNE-EN ISO 13125:2001

0,14 m²K/W

LAMA DE EXTRUSIÓN EXP101 CIEGA

■ Diámetro total según eje de enrollamiento Diâmetro total segundo o eixo de enrolamento

		ALTURA ALTURA	80	100	120	140	160	180	200	220	240	260	280	300	320	340
EJES EIXOS	100	-	-	-	-	-	-	-	-	-	-	-	-	-	-	-
	130	-	-	-	-	-	-	-	-	-	-	-	-	-	-	-

Estas cantidades son orientativas. Expresadas en cm.
Estas quantidades são indicativas. Expressas em cm.

■ Guías compatibles Guias compatíveis

H130 (EGH130)	Ge 34/70 (EGGE3470)	GE 36/60 (EGGE3660)	GE 36/90 ECO (EGGE37090)	GE 36/100 ECO (EGGE37100)	GE 36/100 (EGGE36100)	GE36/100PD (EGGE36100PD)	GE 36/110 Huracán (EGGE36110)	120MC (EGGE42120)
------------------	------------------------	------------------------	-----------------------------	------------------------------	--------------------------	-----------------------------	----------------------------------	----------------------

■ Tapones compatibles Tampas compatíveis

-	-	-
---	---	---

■ Terminales compatibles Terminais compatíveis

-	-	-
---	---	---

■ Resistencia a las cargas del viento UNE-EN 1932:2014 Resistência ao impacto do vento UNE-EN 1932:2014

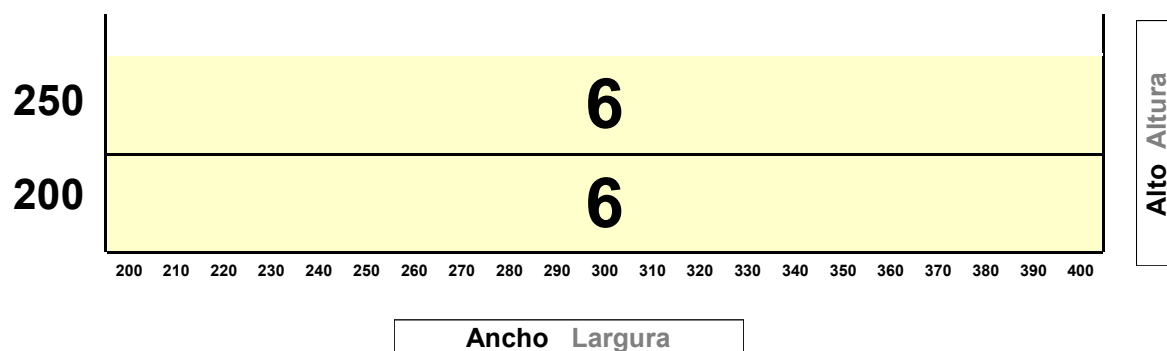

Clase	1	2	3	4	5	6
Clase	1	2	3	4	5	6
N/m ²	75	105	150	255	405	600
Km/h	39	47	56	73	92	112

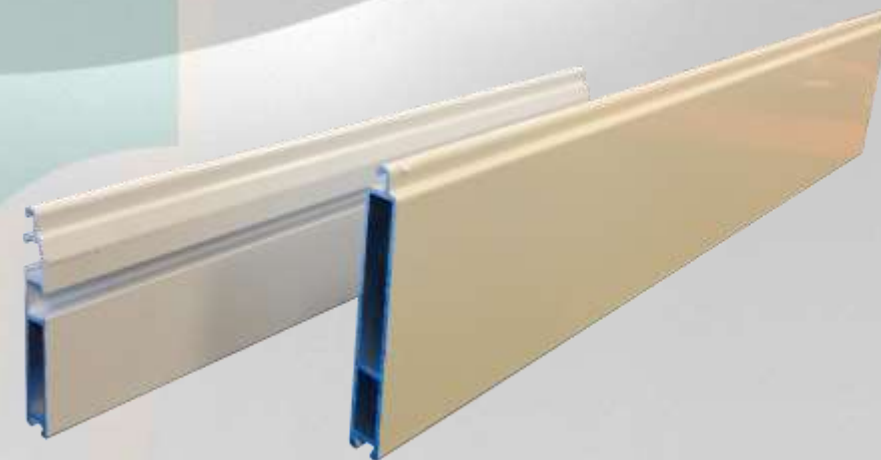

Terminales de aluminio de extrusión
Terminais de alumínio de extrusão

TERMINALES DE EXTRUSIÓN

TERMINAIS DE EXTRUSÃO

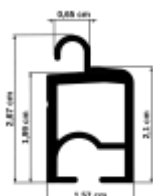

ET021D



ET003P

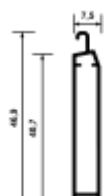

ET040B

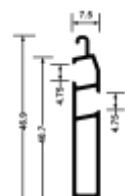

ET041S



ET044R

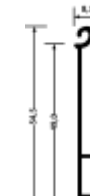

ET045E

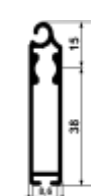

ET001P

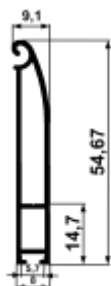

ET047E

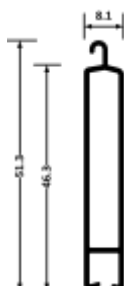

ET046I

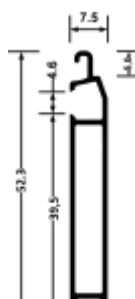

ET047C



ET049G

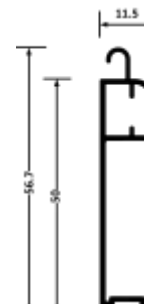

ET050H



ET052B

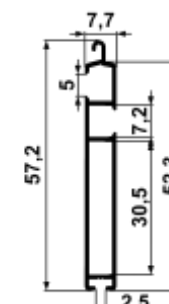

ET052S



ET000P

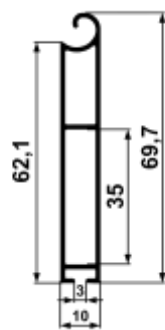

ET065F

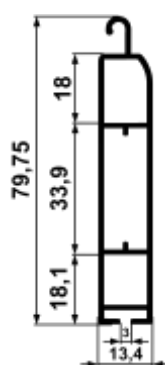

ET070J

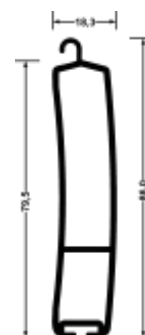

ET078C



ET091I



ET100A

COMPATIBILIDAD DE TERMINALES CON LAMAS DE ALUMINIO PERFILADO. COMPATIBILIDADE DE TERMINAIS COM LÂMINAS DE ALUMÍNIO PERFILADO.

LAMAS LÂMINAS TERMINALES TERMINAIS	39	40C	40C+	41	43	43+	45	45+	45C	45P	50	50+	51+	55C	55E	55I+	77C	77L	EXARIALUCE	50 MICRO	EXDUERO 40		
ET021D																	■	■					
ET003P																							
ET040B	■	■	■	■	■	■	■	■	■	■	■	■	■	■									
ET041S	■	■	■	■	■	■	■	■	■	■	■	■	■	■									
ET044R	■	■	■	■	■	■	■	■	■	■	■	■	■	■									
ET045E																							
ET001P																							
ET047E																							
ET046I	■	■	■	■	■	■	■	■	■	■	■	■	■	■									
ET047C	■	■	■	■	■	■	■	■	■	■	■	■	■	■									
ET049G																							
ET050H																	■	■					
ET052B	■	■	■	■	■	■	■	■	■	■	■	■	■	■									
ET052S																							
ET000P																							
ET065F																							
ET070J																							
ET078C																		■	■				
ET091I																		■	■				
ET100A																							

■ COMPATIBILIDAD DE TERMINALES CON LAMAS DE EXTRUSIÓN. COMPATIBILIDADE DE TERMINAIS COM LÂMINAS DE EXTRUSÃO.

LAMAS LÂMINAS TERMINALES TERMINAIS	EPX25	EXP38	EXP40P/C	EXP43P/C	EXP44P/C	EXP45P	EXP49M	EXP54	EXP40B	EXP45A	EXP48A	ANTI BALAS	EXP65A	EXP80A	EXP80B	EXP110A	EXP55P	EXP59P	EXP64P/C	EXP64B	EXP78V	EXP79C/V	EXP79T	EXP80C	EXP80T	EXP100C	EXP101C	
ET021D																							■	■	■	■		
ET003P	■																											
ET040B			■		■		■		■																			
ET041S			■		■		■																					
ET044R			■		■		■																					
ET045E										■																		
ET001P																												
ET047E																												
ET046I			■		■		■																					
ET047C			■		■		■																					
ET049G																					■							
ET050H																	■											
ET052B			■		■		■																					
ET052S																												
ET000P																												
ET065F													■															
ET070J																				■	■							
ET078C																							■	■	■	■		
ET091I																							■	■	■	■		
ET100A														■	■	■												

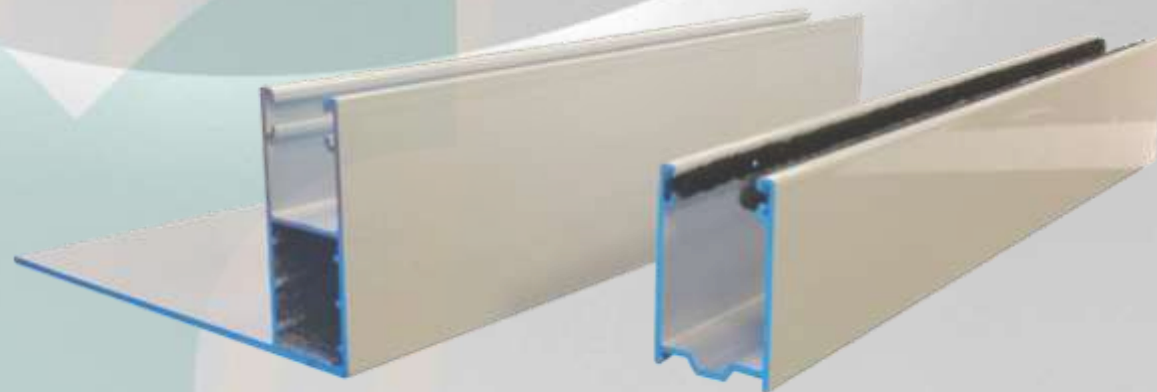

Guías de aluminio de extrusión
Guias de alumínio de extrusão

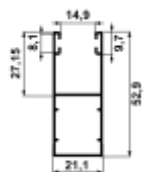

EGH24

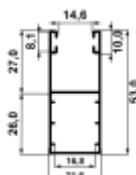

EGH25

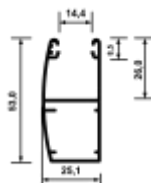

EGH25PC



EGH38

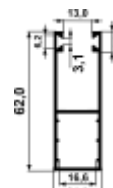

EGH62

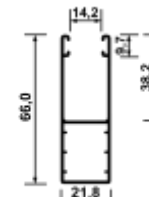

EGH66

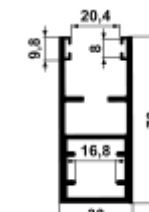

EGH70

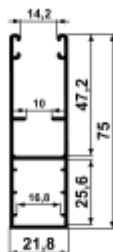

EGH73

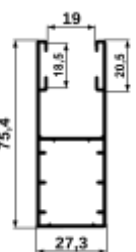

EGH74

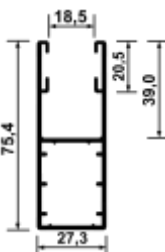

EGH75

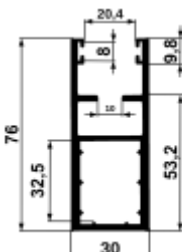

EGH76

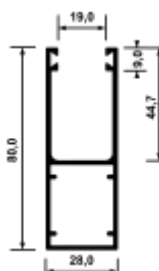

EGH80

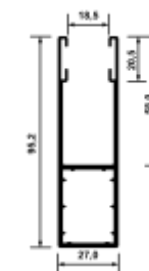

EGH95

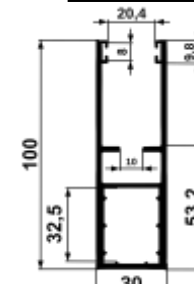

EGH99

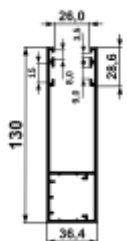

EGH130

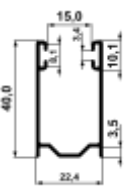

EGUP4022

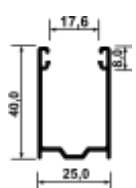

EGUP4025

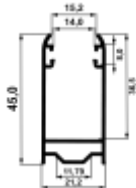

EGZF0845

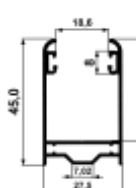

EGZF1445

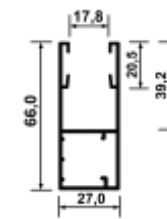

EGUPS65



EGUPS80

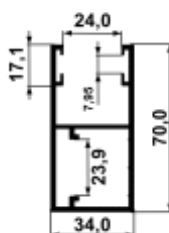

EGGE3470

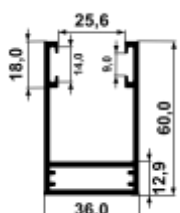

EGGE3660

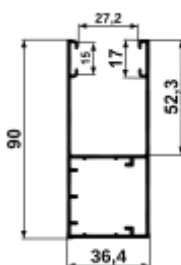

EGGE37090

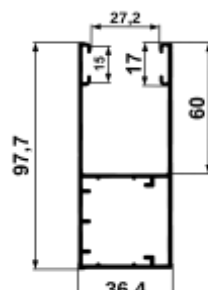

EGGE37100

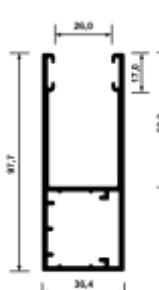

EGGE36100

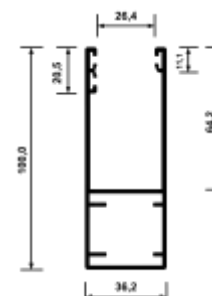

EGGE36100PD

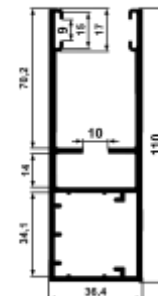

EGGE36110

GUÍAS DE EXTRUSIÓN GUIAS DE EXTRUSÃO

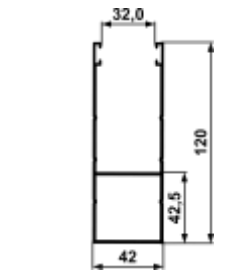

EGGE42120

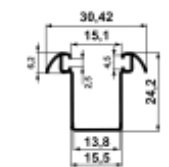

EGR00

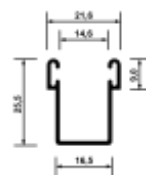

EGR25S

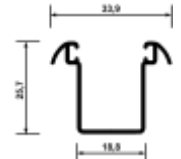

EGR55

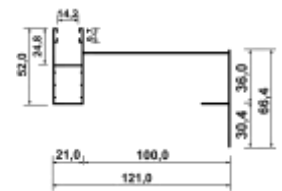

EGPR290

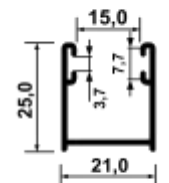

EGU25B

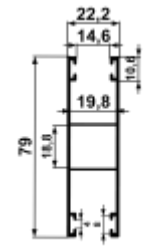

EGCEN079

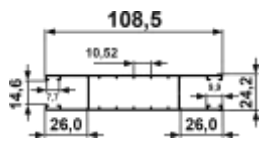

EGCEN104

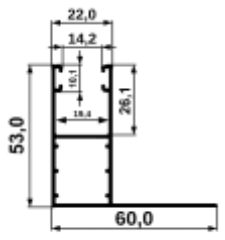

EGL060

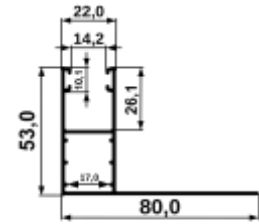

EGL080

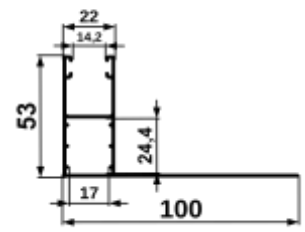

EGL100

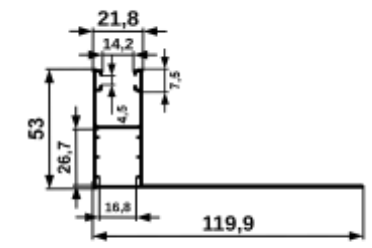

EGL120

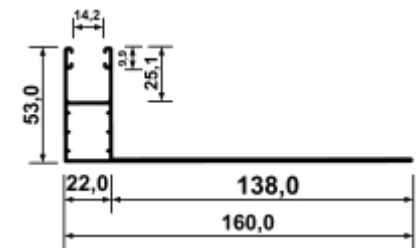

EGL160

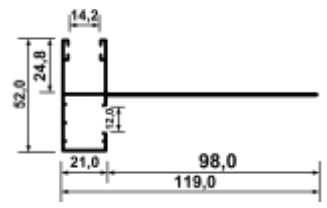

EGT120

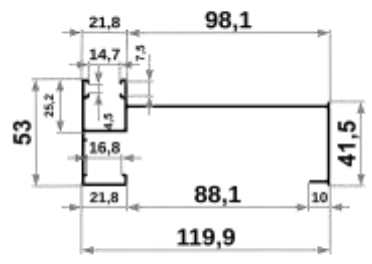

EGP122

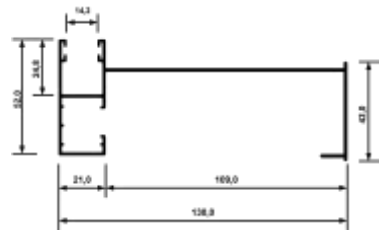

EGP132

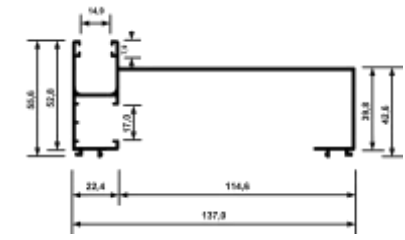

EGP137

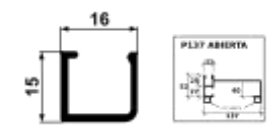

EGP138

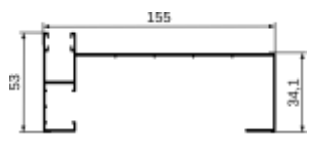

EGP155

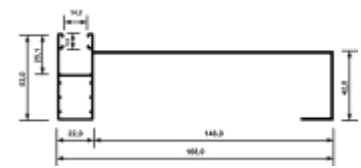

EGP168

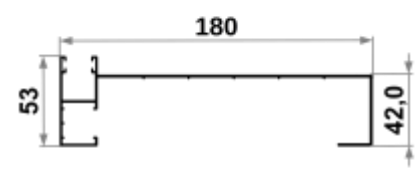

EGP180

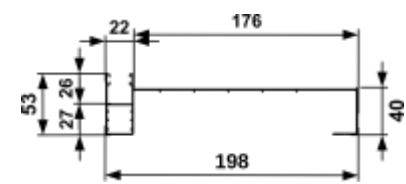

EGP198

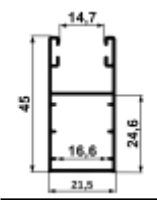

EGPP45

GUÍAS DE EXTRUSIÓN GUIAS DE EXTRUSÃO

■ COMPATIBILIDAD CON LAMAS DE EXTRUSIÓN COMPATIBILIDADE COM LÂMINAS DE EXTRUSÃO

LAMAS LÂMINAS GUÍAS GUIAS	COMPATIBILIDAD / COMPATIBILIDADE																											
	EXP25	EXP38	EX-P40P/C	EXP43P/C	EX-P44P/C	EXP45P	EX-P49M	EXP54	EX-P40B	EXP45A	EXP48A	ANTI BALAS	EXP65A	EXP80A	EXP80B	EXP110A	EXP55P	EXP59P	EXP64P/C	EXP64B	EXP78V	EXP79C/V	EXP79T	EXP80C	EXP80T	EXP100C	EXP101C	
GUÍA H24	■	■	■	■	■	■	■	■	■	■	■																	
GUÍA H25	■	■	■	■	■	■	■	■	■	■	■																	
GUÍA H25CP CURVA	■	■	■	■	■	■	■	■	■	■	■																	
GUÍA H38	■	■	■	■	■	■	■	■	■	■	■																	
GUÍA H62	■	■	■	■	■	■	■	■	■	■	■																	
GUÍA H66	■	■	■	■	■	■	■	■	■	■	■																	
GUÍA H70 HURACÁN													■					■	■	■	■							
GUÍA H73 HURACÁN	■	■	■	■	■	■	■	■	■	■	■																	
GUÍA H75 ECO													■					■	■	■	■							
GUÍA H75													■					■	■	■	■							
GUÍA H76 HURACÁN													■					■	■	■	■							
GUÍA H80													■					■	■	■	■							
GUÍA H95													■					■	■	■	■							
GUÍA H100 HURACÁN													■					■	■	■	■							
GUÍA H130														■	■	■						■	■	■	■	■	■	■
GUÍA TRADI UP40/22	■	■	■	■	■	■	■	■	■	■	■																	

GUÍAS DE EXTRUSIÓN

GUIAS DE EXTRUSÃO

COMPATIBILIDAD CON LAMAS DE EXTRUSIÓN COMPATIBILIDADE COM LÂMINAS DE EXTRUSÃO

LAMAS LÂMINAS GUÍAS GUIAS	EXPX25	EXP38	EX-P40P/C	EXP43P/C	EX-P44P/C	EXP45P	EX-P49M	EXP54	EX-P40B	EX-P45A	EXP48A	ANTI BALAS	EXP65A	EX-P80A	EXP80B	EXP110A	EXP55P	EXP59P	EXP64P/C	EXP64B	EXP78V	EXP79C/V	EXP79T	EXP80C	EXP80T	EXP100C	EXP101C	
GUÍA TRADI UP 40/25													■					■	■	■	■							
GUÍA TRADI ZF8/45	■	■	■	■	■	■	■	■	■	■	■																	
GUÍA TRADI ZF14/45													■					■	■	■	■							
GUÍA UPS65													■					■	■	■	■							
GUÍA UPS80													■					■	■	■	■							
GUÍA GE 34/70														■	■	■						■	■	■	■	■	■	■
GUÍA GE 36/60														■	■	■						■	■	■	■	■	■	■
GUÍA GE 36/90 ECO														■	■	■						■	■	■	■	■	■	■
GUÍA GE 36/100 ECO														■	■	■						■	■	■	■	■	■	■
GUÍA GE 36/100														■	■	■						■	■	■	■	■	■	■
GUÍA GE 36/100PD														■	■	■						■	■	■	■	■	■	■
GUÍA GE 36/110 HURACÁN														■	■	■						■	■	■	■	■	■	■
GUÍA 120MC														■	■	■						■	■	■	■	■	■	■
GUÍA DE RECUBRIMIENTO	■	■	■	■	■	■	■	■	■	■	■																	
GUÍA DE RECUBRIMIENTO	■	■	■	■	■	■	■	■	■	■	■																	
GUÍA DE RECUBRIMIENTO	■	■	■	■	■	■	■	■	■	■	■																	

GUÍAS DE EXTRUSIÓN GUIAS DE EXTRUSÃO

■ COMPATIBILIDAD CON LAMAS DE EXTRUSIÓN COMPATIBILIDADE COM LÂMINAS DE EXTRUSÃO

LAMAS LÂMINAS GUÍAS GUIAS	EPX25	EXP38	EX- P40P/C	EXP43P/ C	EX- P44P/C	EXP45P	EX- P49M	EXP54	EX- P40B	EX- P45A	EXP48A	ANTI BALAS	EXP65A	EX- P80A	EXP80B	EXP110A	EXP55P	EXP59P	EXP64P/C	EXP64B	EXP78V	EXP79C/V	EXP79T	EXP80C	EXP80T	EXP100C	EXP101C
GUÍA PREMARCO 2,90	■	■	■	■	■	■	■	■	■	■	■																
GUÍA BARNA U25B	■	■	■	■	■	■	■	■	■	■	■																
GUÍA CENTRAL H79	■	■	■	■	■	■	■	■	■	■	■																
GUÍA CENTRAL 104																											
GUÍA L60	■	■	■	■	■	■	■	■	■	■	■																
GUÍA L80	■	■	■	■	■	■	■	■	■	■	■																
GUÍA L100	■	■	■	■	■	■	■	■	■	■	■																
GUÍA L120	■	■	■	■	■	■	■	■	■	■	■																
GUÍA L160	■	■	■	■	■	■	■	■	■	■	■																
GUÍA T120 ABIERTA	■	■	■	■	■	■	■	■	■	■	■																
GUÍA P120 ABIERTA	■	■	■	■	■	■	■	■	■	■	■																
GUÍA P130 ABIERTA DOBLE P.	■	■	■	■	■	■	■	■	■	■	■																
GUÍA P137 ABIERTA DOBLE P.	■	■	■	■	■	■	■	■	■	■	■																
JUNQUILLO GUÍA P137 ABIERTA																											
GUÍA P155	■	■	■	■	■	■	■	■	■	■	■																
GUÍA P168	■	■	■	■	■	■	■	■	■	■	■																





Polígono Municipal, C/ Ecuador, 2
0630 Fuente del Maestro (Badajoz)
Teléfono: 0034 924 531 829 / 830
E-Mail: expalum@expalum.com