

# MOTORES TUBULARES

# GLB

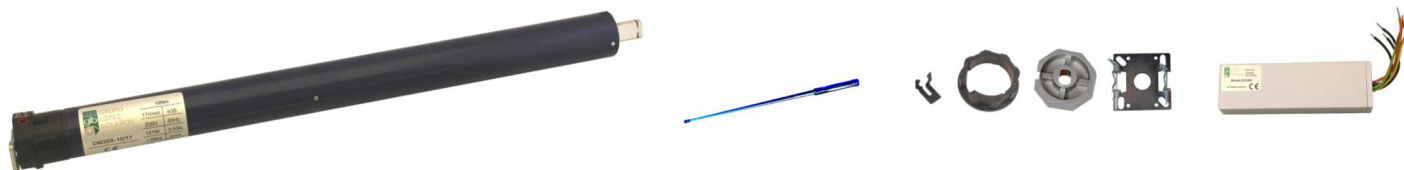

<b>INFORMACIÓN TÉCNICA</b> <i>TECHNICAL INFORMATION / INFORMATION TECHNIQUE</i>	<b>DM35S 10/17</b>						
Alimentación <i>Power supply / Tension nominal-Fréquence</i>	230V / 50Hz						
Potencia <i>Rated power / Puissance nominale</i>	121 W						
Intensidad <i>Rated current / Courant nominal</i>	0.53 A						
Par motor <i>Rated torque / Couple nominal</i>	10 Nm						
Revoluciones <i>Rated speed / Vitesse nominale</i>	17 rpm						
Número máximo de vueltas de recorrido <i>Max number of turns / Nombre máximo de tours de voyage</i>	30						
Tiempo de funcionamiento continuo <i>Running time / Temps de travail continu</i>	4 min.						
Protección <i>Degree of protection / Degré de protection</i>	IP 44						
Medidas <i>Dimensions / Dimensions</i>	<table border="0"> <tr> <td data-bbox="1038 1581 1093 1615">L1:</td> <td data-bbox="1345 1559 1417 1592">457</td> </tr> <tr> <td data-bbox="1038 1659 1093 1693">L2:</td> <td data-bbox="1345 1659 1417 1693">444</td> </tr> <tr> <td data-bbox="1038 1760 1076 1794">Ø:</td> <td data-bbox="1357 1760 1406 1794">35</td> </tr> </table>	L1:	457	L2:	444	Ø:	35
L1:	457						
L2:	444						
Ø:	35						

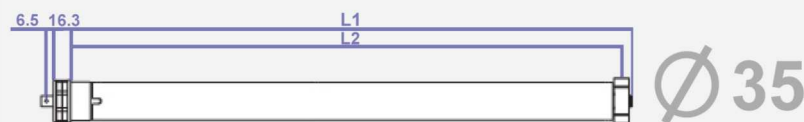

**Conector Molex**

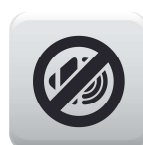

# MOTORES TUBULARES

# GLB



<b>INFORMACIÓN TÉCNICA</b> <i>TECHNICAL INFORMATION / INFORMATION TECHNIQUE</i>	<b>DM45S 10/15</b>	
Alimentación <i>Power supply / Tension nominal-Fréquence</i>	230V / 50Hz	
Potencia <i>Rated power / Puissance nominale</i>	112 W	
Intensidad <i>Rated current / Courant nominal</i>	1.88 A	
Par motor <i>Rated torque / Couple nominal</i>	10 Nm	
Revoluciones <i>Rated speed / Vitesse nominale</i>	15 rpm	
Número máximo de vueltas de recorrido <i>Max number of turns / Nombre máximo de tours de voyage</i>	22	
Tiempo de funcionamiento continuo <i>Running time / Temps de travail continu</i>	4 min.	
Protección <i>Degree of protection / Degré de protection</i>	IP 44	
Medidas <i>Dimensions / Dimensions</i>	L1: 455	L2: 444
	Ø: 45	

**Conector Molex**

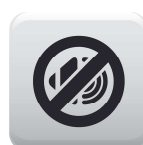

# MOTORES TUBULARES

# GLB

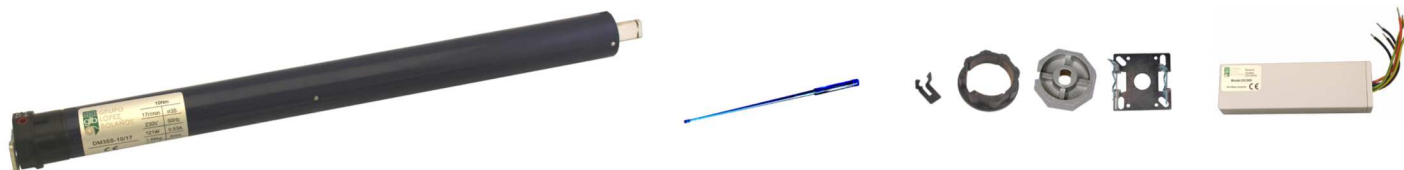

<b>INFORMACIÓN TÉCNICA</b> <i>TECHNICAL INFORMATION / INFORMATION TECHNIQUE</i>	<b>DM45S 30/15</b>	
Alimentación <i>Power supply / Tension nominal-Fréquence</i>	230V / 50Hz	
Potencia <i>Rated power / Puissance nominale</i>	191 W	
Intensidad <i>Rated current / Courant nominal</i>	2.31 A	
Par motor <i>Rated torque / Couple nominal</i>	30 Nm	
Revoluciones <i>Rated speed / Vitesse nominale</i>	15 rpm	
Número máximo de vueltas de recorrido <i>Max number of turns / Nombre máximo de tours de voyage</i>	22	
Tiempo de funcionamiento continuo <i>Running time / Temps de travail continu</i>	4 min.	
Protección <i>Degree of protection / Degré de protection</i>	IP 44	
Medidas <i>Dimensions / Dimensions</i>	L1: 525	L2: 514
	Ø: 45	

**Conector Molex**

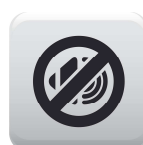

### 7 Instalación del circuito C

230 V/50 Hz o 120 V/60 Hz de acuerdo con la placa de identificación del producto

AC	L	N	⊕
	Fase	Neutro	Tierra

Wiring diagram labels: N Motor, E N L A.C., Up limit, Earth, Direction, Power, Down limit, Tubular Motor.

Terminal color coding:

- 1 Azul = Neutro
- 2 Negro = Fase 1
- 3 Marrón = Fase 2
- ⊕ Verde/amarillo = Tierra

### Motor tubular estándar

#### Especificaciones

S. Límite Mecánico Estándar

Por DM35S  
DM45S  
DM59S  
DM45SD



### 8 Configuración del límite superior

Una vez apagado el motor, deje de girar la tuerca roja o blanca con el regulador.

ok  
La configuración del límite superior se ha realizado correctamente.

### 9 Configuración del límite inferior

Una vez apagado el motor, deje de girar la tuerca roja o blanca con el regulador.

ok  
La configuración del límite inferior se ha realizado correctamente.

Versión n.º: A/02

### T Placa de identificación del producto

Soporte Técnico



Corriente nominal	Frecuencia	Tiempo de trabajo	Modelo del motor
Par nominal	Velocidad nominal	Diámetro del tubo del motor	Certificado del producto
Tensión nominal	Potencia nominal	Peso del motor	Grado de aislamiento
			Grado de protección

**TUBULAR MOTOR DM45S-20**

Motor tubular, Diámetro del tubo 45, Tipo estándar, Par nominal 20 N.m, Velocidad nominal 15 min<sup>-1</sup>.

### T Instrucciones del motor

Soporte Técnico

### ! Problemas frecuentes y soluciones

Attention

	Problemas	Causas del problema	Resolución del problema
1	Se pulsa el botón UP del controlador, la persiana se desplaza hacia abajo.	La conexión de los cables internos del controlador es incorrecta	Intercambie la posición de los cables negro y marrón.
2	Al encenderlo, el adaptador de la unidad solo funciona en una dirección	El interruptor del límite interior del motor no se abre	Desplazar la corona circularmente en la dirección opuesta a la del adaptador de la unidad para que funcione.
3	Al conectar la alimentación, el motor se inicia lentamente o no funciona.	a. La tensión eléctrica es baja b. Error de cableado c. Sobrecarga d. Instalación incorrecta	a. Ajustar la potencia a los datos nominales b. Comprobar el circuito y corregir las conexiones erróneas c. Par nominal asociado con la instalación de la carga d. Reinstalar el motor
4	El motor se detiene bruscamente tras funcionar de forma normal.	El motor se detiene bruscamente tras funcionar de forma normal.	El motor se volverá a encender automáticamente tras un periodo de reposo de 20 minutos
5	Sonido anormal durante el funcionamiento de la persiana	El tubo exterior es demasiado largo, lo que hace que la conexión de la persiana con ambos soportes esté demasiado ajustada.	Acortar el tubo para evitar un ajuste demasiado apretado

### A Sistema de control compatible

Soporte Técnico

- ✦ Frecuencia de emisión: 433,92 MHz ±100 KHz
- ✦ Temperatura de trabajo: De -20 °C a +55 °C
- ✦ Sensible al tacto
- ✦ Movimiento puntual
- ✦ Función de inversión de la dirección
- ✦ Compatible con todos sus emisores inalámbricos
- ✦ Distancia de transmisión: exterior 200 metros, interior 35 metros

### Otros sistemas de control

Interruptor manual sencillo (mecánico) DC59, Interruptor sencillo sensible al tacto (electrónico) DC63, Interruptor manual sencillo (mecánico) DC25, Interruptor manual sencillo (mecánico) DC27, Control central de 4 canales DC80, UPS DC51



Atención

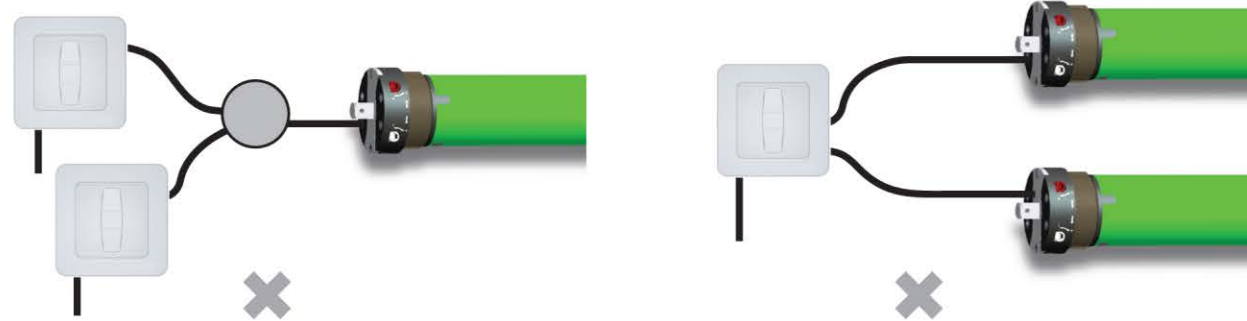

3

Instalación de los soportes A

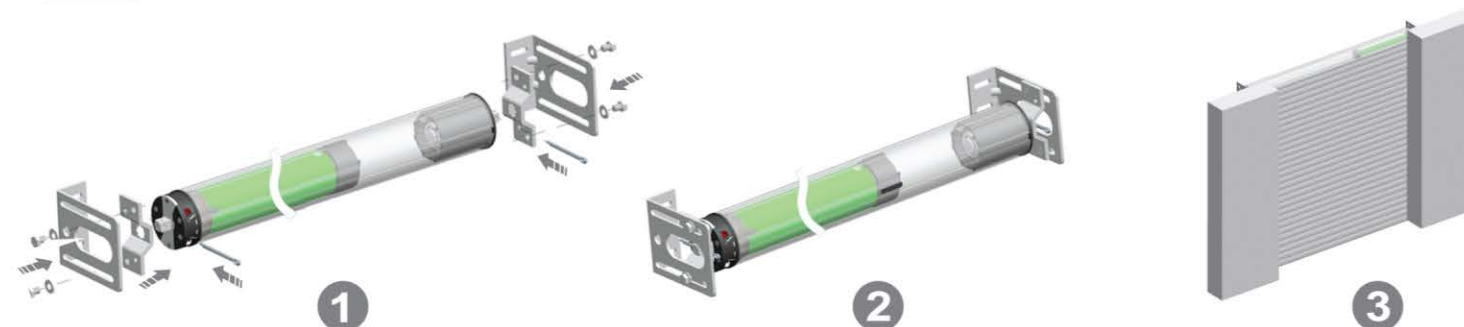

4

Instalación de los soportes B

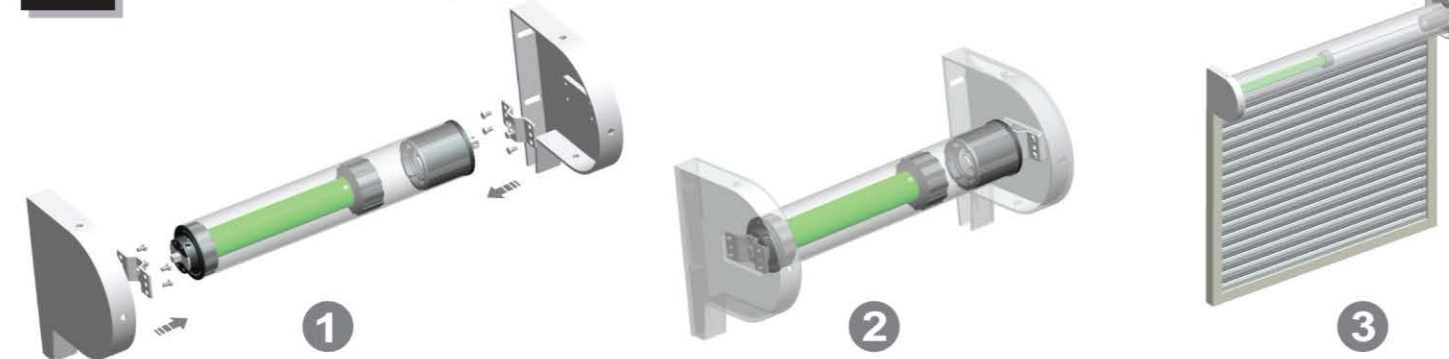

1

Instalación de la corona

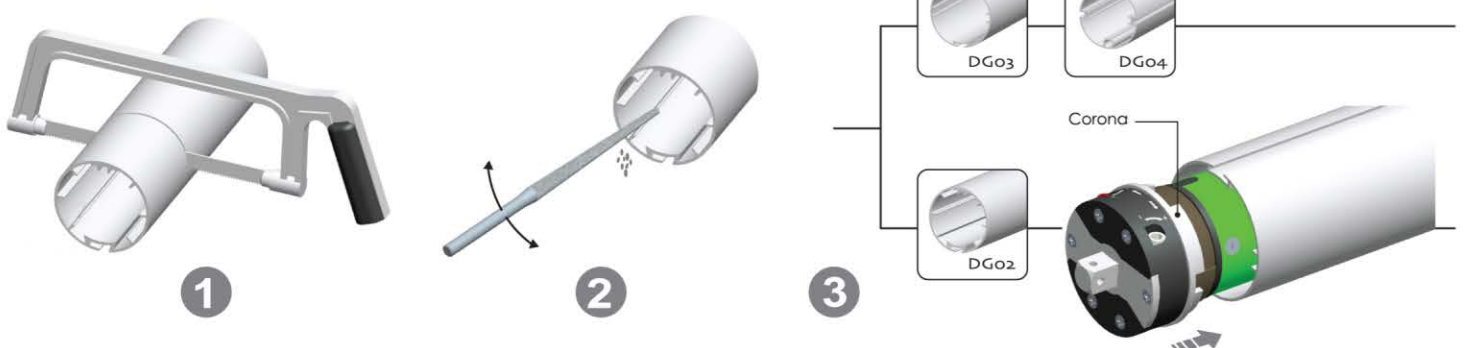

5

Instalación del circuito A

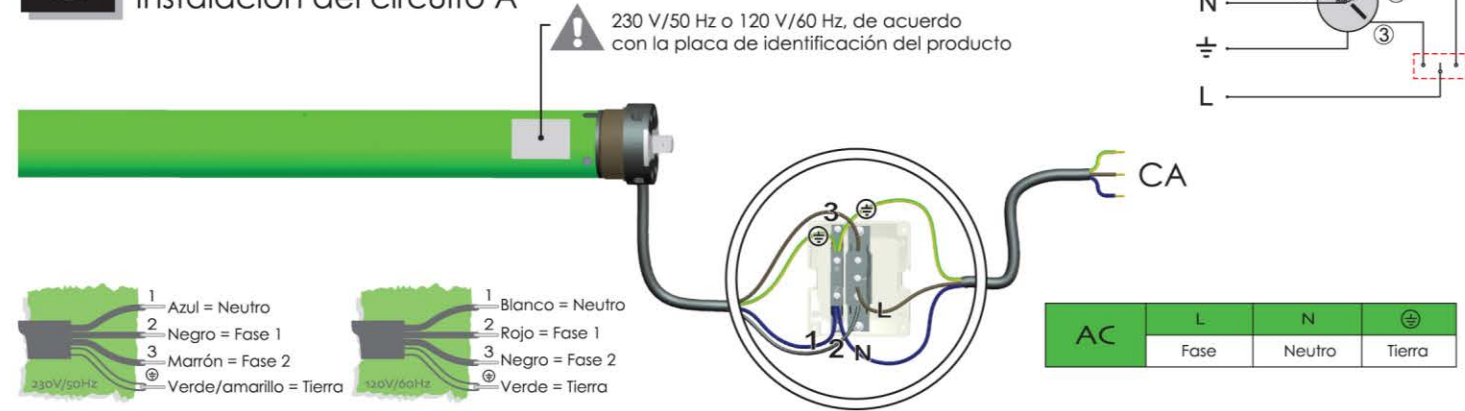

2

Instalación del adaptador de la unidad

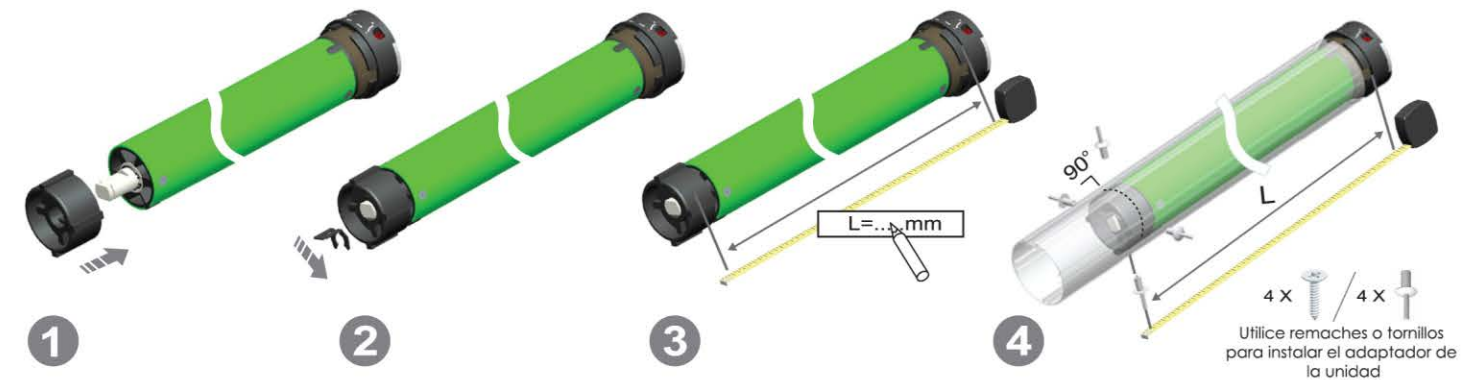

6

Instalación del circuito B

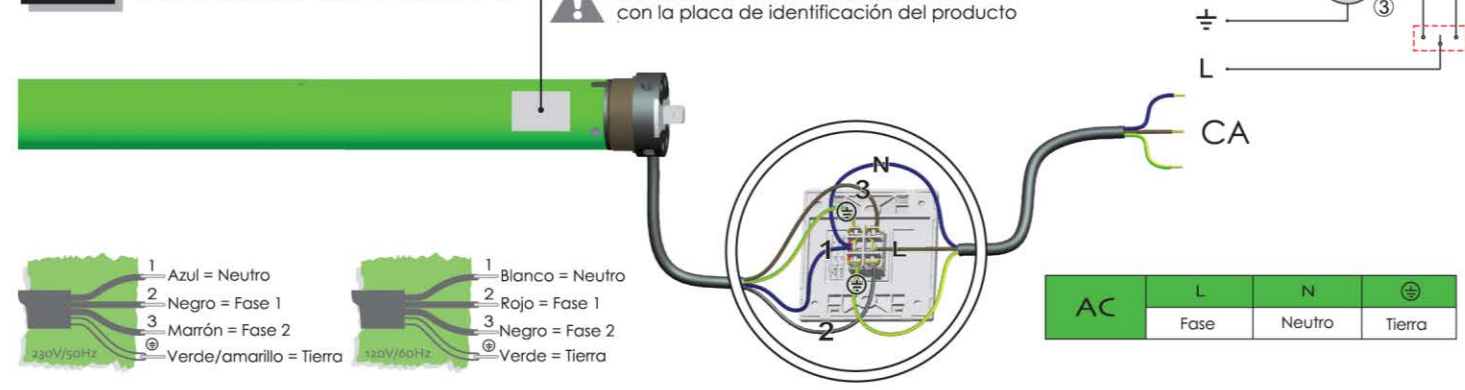

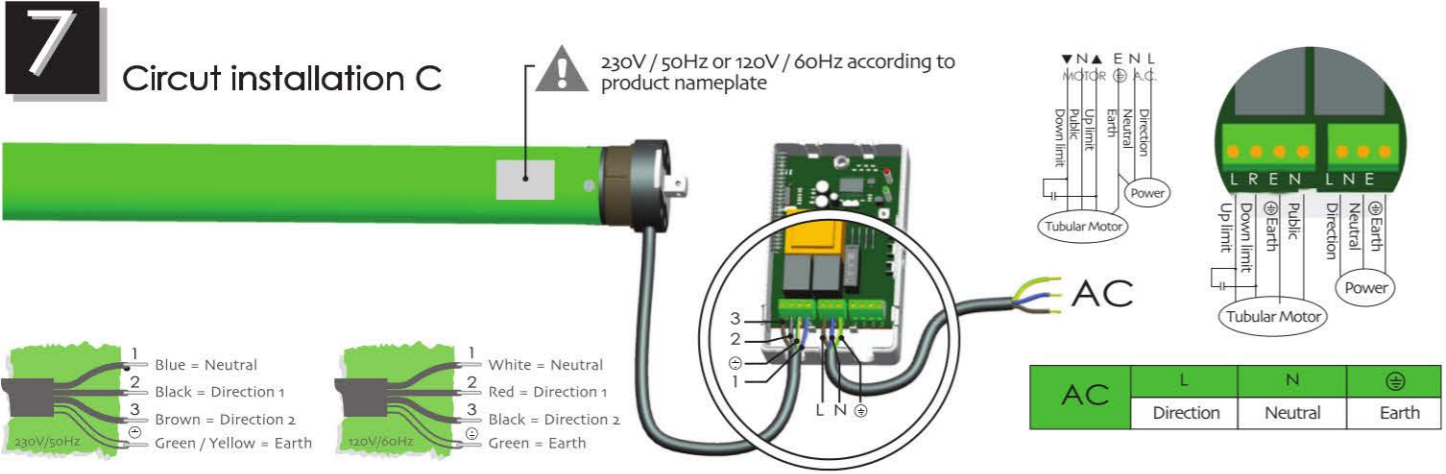

### Standard Tubular Motor Specification

S: Standard  
Mechanic Limit

By DM35S  
DM45S  
DM59S  
DM45SD



### 8 Up limit setting

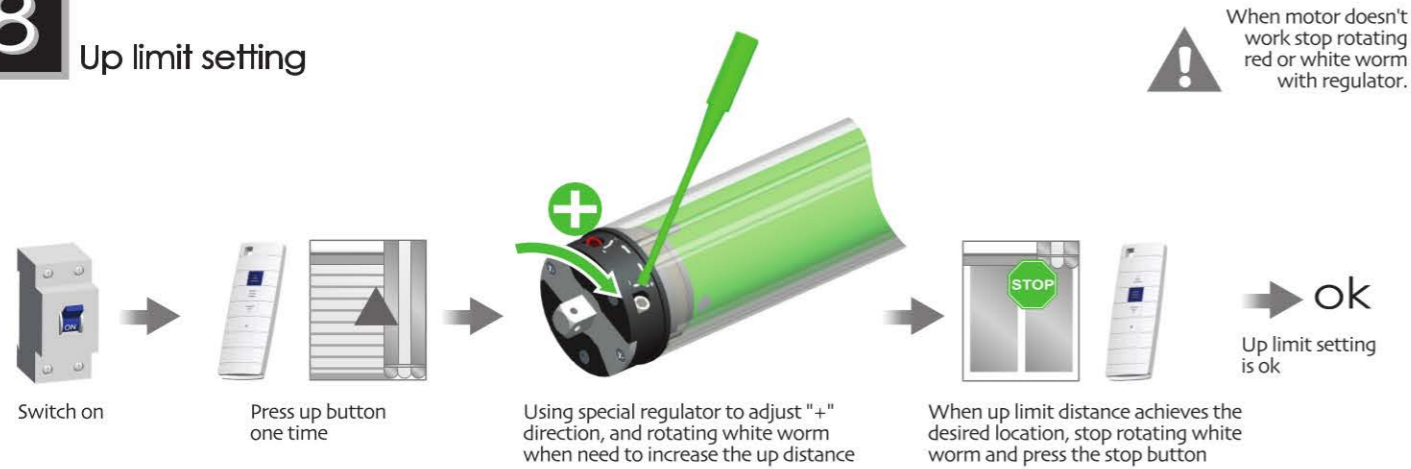

### 9 Down limit setting

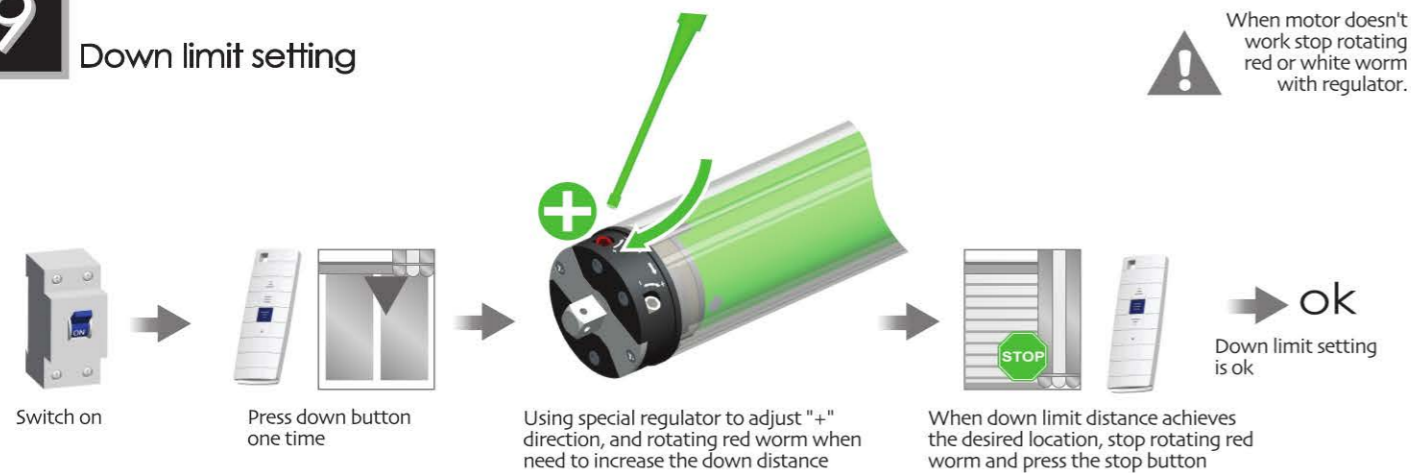

### T Product Nameplate

Technical Support

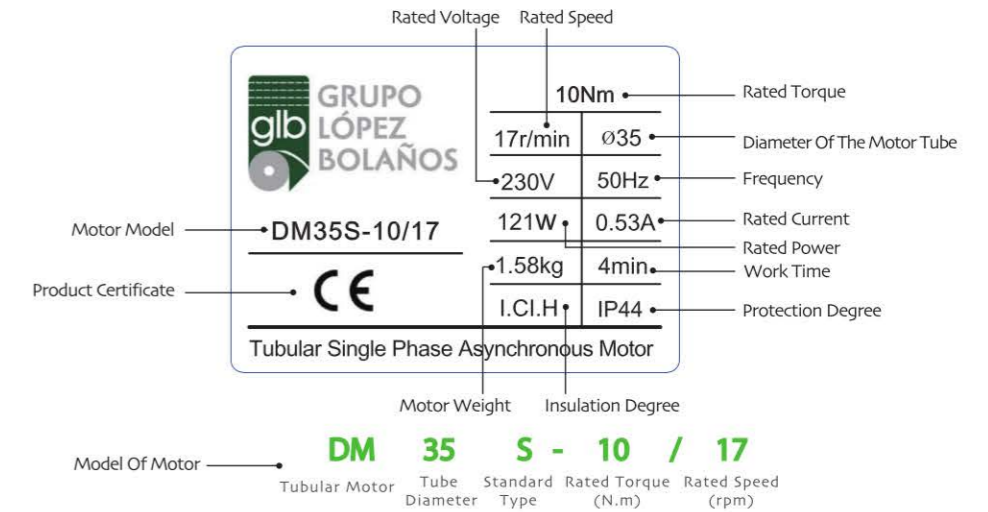

### T Instruction Of The Motor

Technical Support

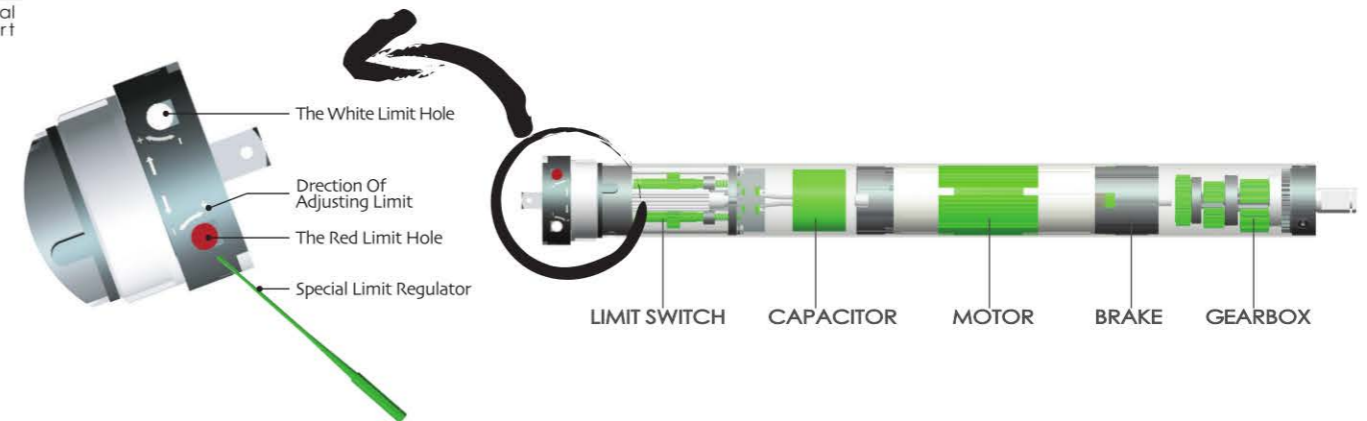

### ! Common failures and solutions

Attention

	Fail-phenomena	Failure causes	solutions failure recovery
1	Press the upward button of the controller, the shutter move downward	Inside wire connecting of the controller is wrong	Exchange the position of black wire and brown wire
2	Switch on, the drive adapter runs in one-way operation	Inside limit switch of motor doesn't open	Crown running one circle in the opposite direction of the drive adapter, then it works
3	motor starts slowly or not work after connect power	a. Power voltage is low b. Wiring error c. Overload d. Improper installation	a. Adjust power to rated data b. Check circuit and correct wiring connecting c. Rated torque associated with the installation of the load d. Re-install the motor
4	Motor stops suddenly after running	Motor stops suddenly after running	Motor will automatically resume work after 20 minutes cooling
5	Abnormal sound during roller blinds in operation	Outer tube is too long, led the rolling shutter connects with both sides of bracket too tightly	If idler is active, propering make the tube shorter to avoid too tight status.

### A Matchable Control System

Technical Support



### Others Control System

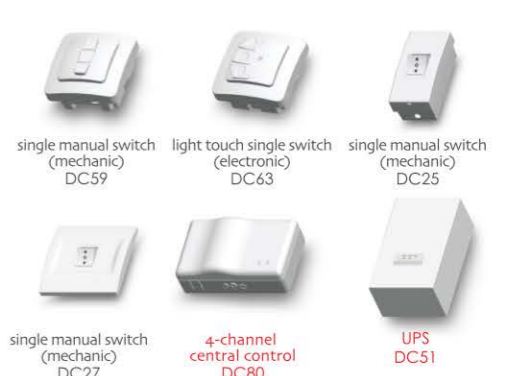

**!** Attention

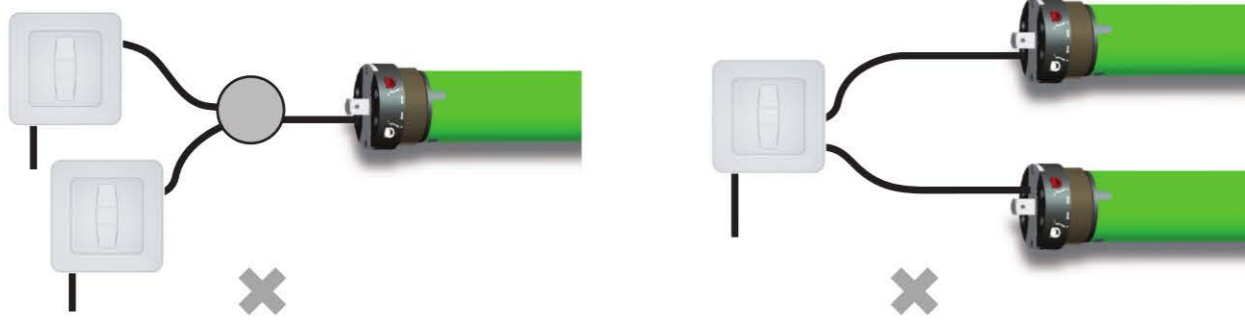

**1** Crown installation

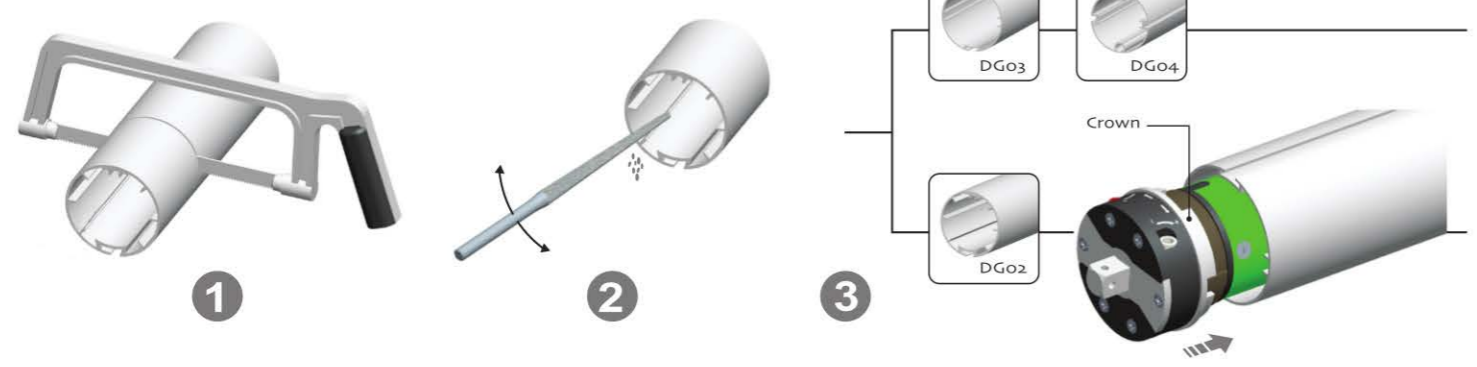

**2** Drive adapter installation

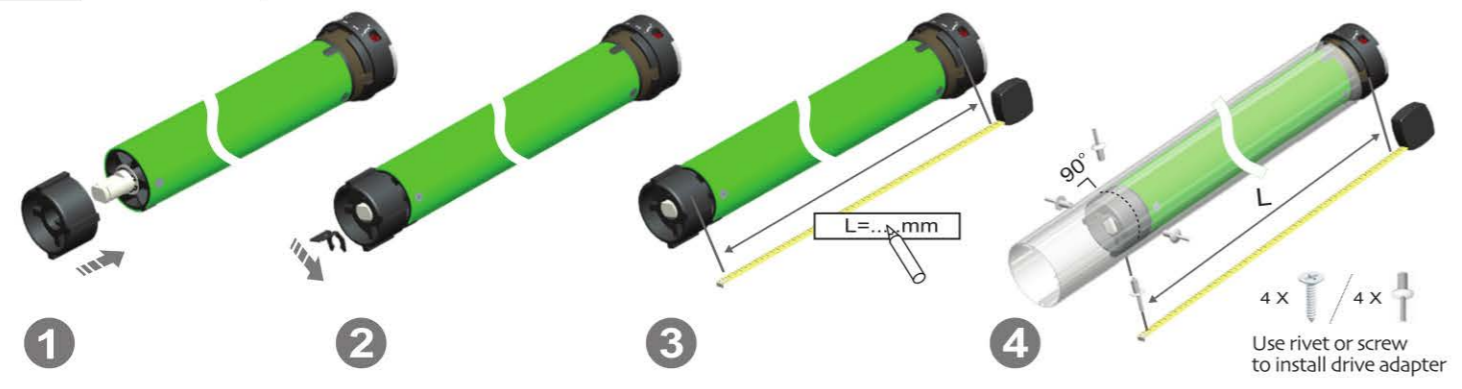

**3** Bracket installation A

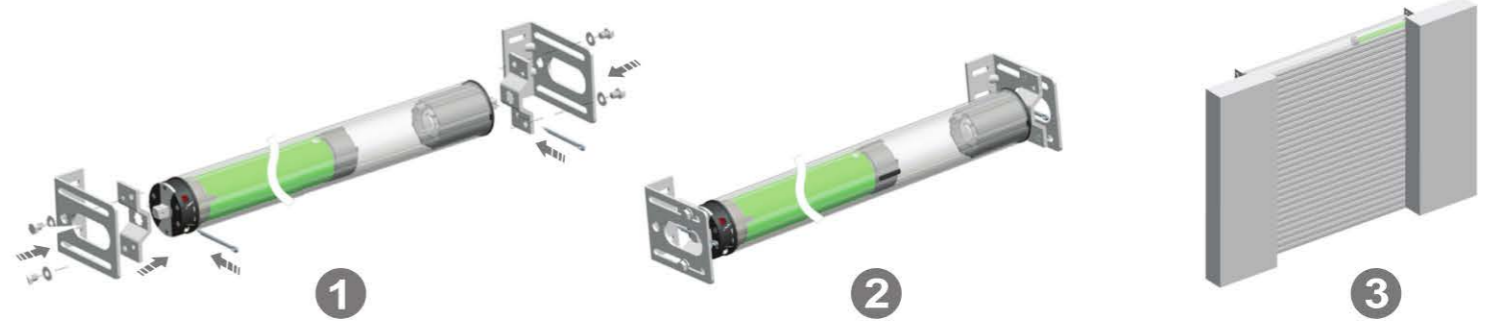

**4** Bracket installation B

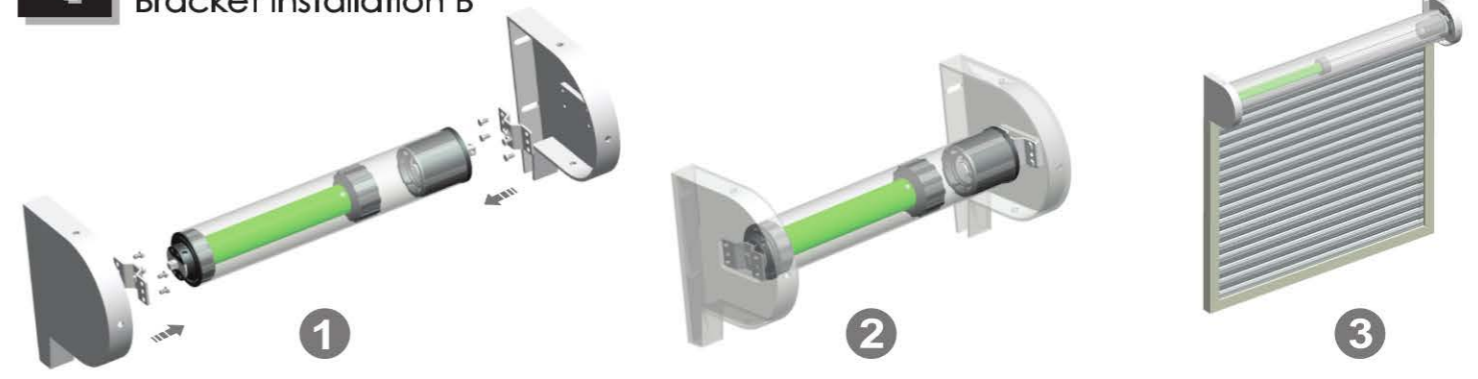

**5** Circuit installation A

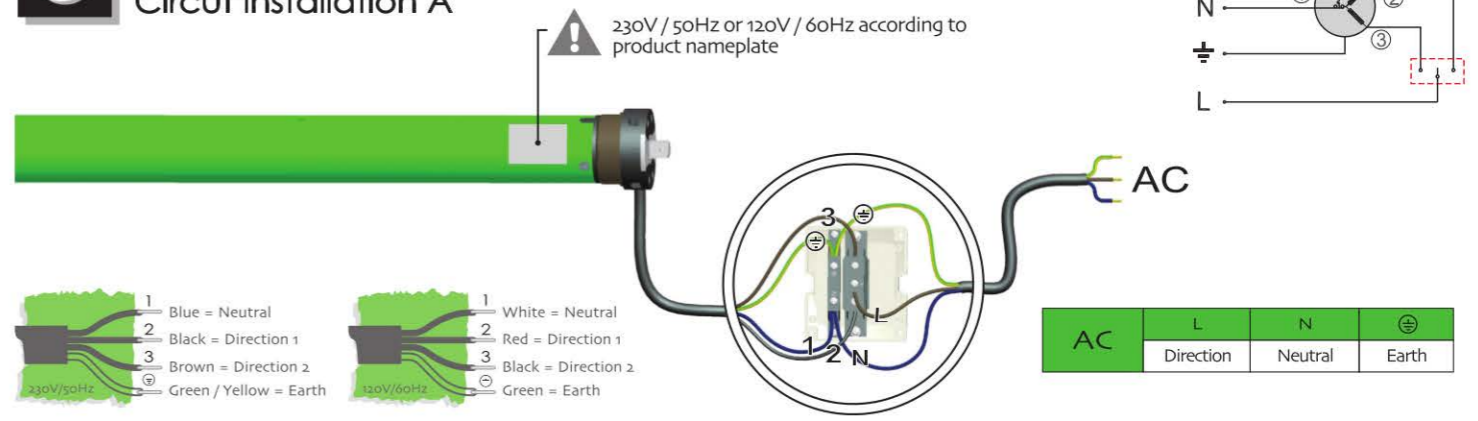

**6** Circuit installation B

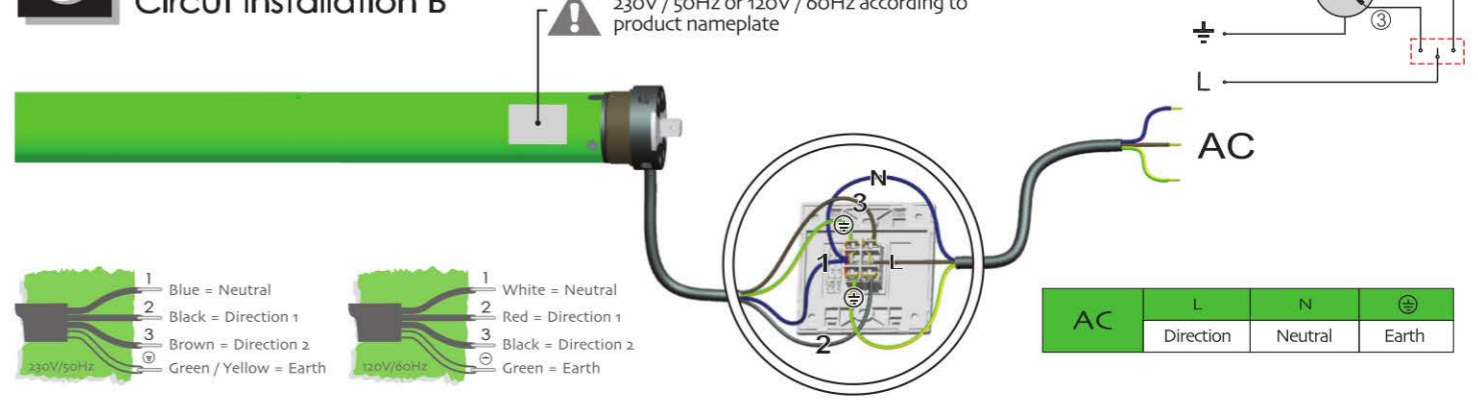

### 7 Installation du circuit C

230 V/50 Hz ou 120 V/60 Hz conformément à la plaque d'identification du produit

1 Bleu = Neutre  
2 Noir = Phase 1  
3 Marron = Phase 2  
4 Vert/jaune = Terre

1 Blanc = Neutre  
2 Rouge = Phase 1  
3 Noir = Phase 2  
4 Vert = Terre

AC	L	N	⊕
	Phase	Neutre	Terre

### Moteur tubulaire standard

#### Spécifications

S: Standard  
Limite mécanique  
Par DM35S  
DM45S  
DM59S  
DM45SD



### 8 Configuration de la limite supérieure

Une fois que le moteur sera éteint, ne faites plus tourner l'écrou rouge ou blanc avec le régulateur

Allumage

Appuyez une seule fois sur la touche MONTÉE (flèche vers le haut)

Utilisez le régulateur spécial pour régler dans le sens « + » la direction et faites tourner l'écrou blanc s'il est nécessaire d'augmenter la distance supérieure.

Une fois que vous aurez obtenu la limite supérieure de la distance souhaitée, ne faites plus tourner l'écrou blanc et appuyez sur la touche ARRÊT

ok  
La configuration de la limite supérieure s'est réalisée correctement

Version n: A/02

### T Plaque d'identification du produit

Assistance technique



Courant nominal	Fréquence	Temps de travail	Modèle du moteur
20N.m	50Hz	15min <sup>-1</sup>	DM 45 S - 20 / 15
Tension nominale	230V	Ø45	Vitesse nominale
Puissance nominale	145W	4min	Diamètre du tube du moteur
Poids du moteur	2.05Kg	I.c.L.H	Certificat du produit
	IP44		Degré d'isolation
			Degré de protection

Modèle du moteur → DM 45 S - 20 / 15

Moteur tubulaire, Diamètre du tube, Type standard, Couple nominal (n.m), Vitesse nominale (rpm)

### 9 Configuration de la limite inférieure

Une fois que le moteur sera éteint, ne faites plus tourner l'écrou rouge ou blanc avec le régulateur

Allumage

Appuyez une fois sur la touche DESCENTE (flèche vers le bas)

Utilisez le régulateur spécial pour régler dans le sens « + » la direction et faites tourner l'écrou rouge s'il est nécessaire d'augmenter la distance inférieure.

Une fois que vous aurez atteint la limite inférieure de la distance souhaitée, faites tourner l'écrou rouge et appuyez sur la touche ARRÊT.

ok  
La configuration de la limite inférieure s'est réalisée correctement.

### T Mode d'emploi du moteur

Assistance technique

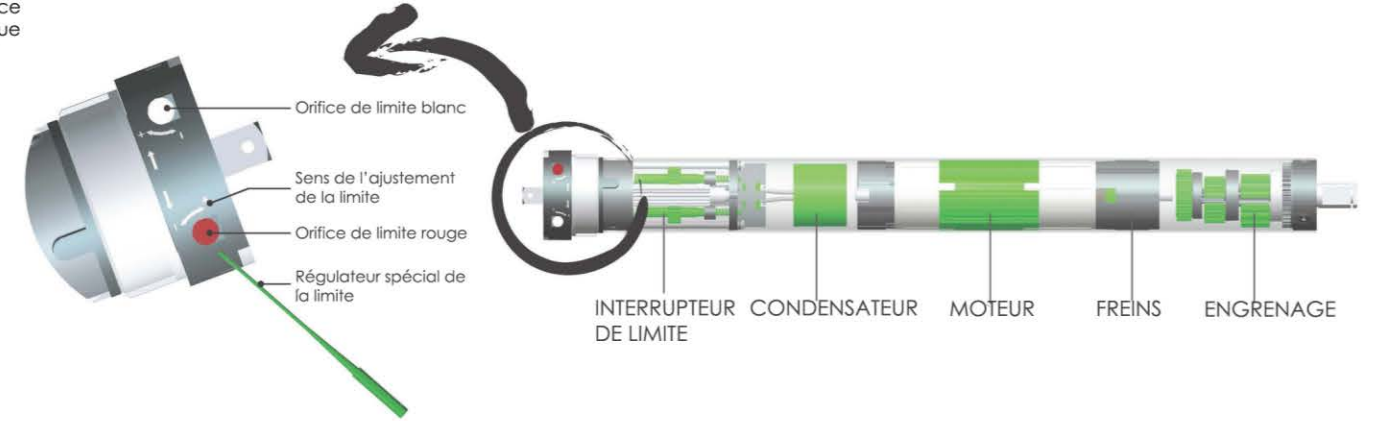

### ! Problèmes fréquents et solutions

Attention

	Problèmes	Causes du problème	Résolution du problème
1	En appuyant sur la touche UP du contrôleur, la persienne descend.	La connexion des câbles internes du contrôleur est incorrecte	Changez la position des câbles noir et marron.
2	En l'allumant, l'adaptateur de l'unité fonctionne en une seule direction	L'interrupteur de la limite inférieure du moteur ne s'ouvre pas	Déplacez la couronne de façon circulaire dans le sens opposé à celui de l'adaptateur de l'unité afin de le faire marcher
3	En branchant l'alimentation, le moteur démarre très lentement ou ne fonctionne pas	a. La tension électrique est faible b. Erreur de câblage c. Surcharge d. Installation incorrecte	a. Ajustez la puissance des données nominales b. Vérifiez le circuit et corrigez les connexions erronées c. Couple nominal associé avec l'installation de la charge d. Réinstallez le moteur
4	Le moteur s'arrête brusquement après une période de fonctionnement normal	Le moteur s'arrête brusquement après une période de fonctionnement normal	Le moteur se rallumera automatiquement après un temps de repos de 20 minutes
5	Bruit anormal pendant le fonctionnement de la persienne	Le tube extérieur est trop long, ce qui provoque que la connexion de la persienne avec les deux supports soit trop serrée	Raccourcir le tube afin d'éviter un ajustement trop serré.

### A Système de contrôle compatible

Soporte Técnico

DC41, DC42, DC73, DC74, DC43, DC83

MONTÉE, ARRÊT, DESCENTE

- Fréquence de l'émission : 433,92 MHz ±100 KHz
- Température de travail : de -20 °C à +55 °C
- Sensible au toucher
- Mouvement ponctuel
- Fonction d'inversion du sens
- Compatible avec tous les émetteurs sans fil
- Distance de transmission: extérieure 200 mètres, intérieure 35 mètres

### Autres systèmes de contrôle

Interrupteur manuel simple (mécanique) DC59, Interrupteur simple sensible au toucher (électronique) DC63, Interrupteur manuel simple (mécanique) DC25, Interrupteur manuel sencillo (mecánico) DC27, Contrôle central de 4 canaux DC80, UPS DC51





Attention

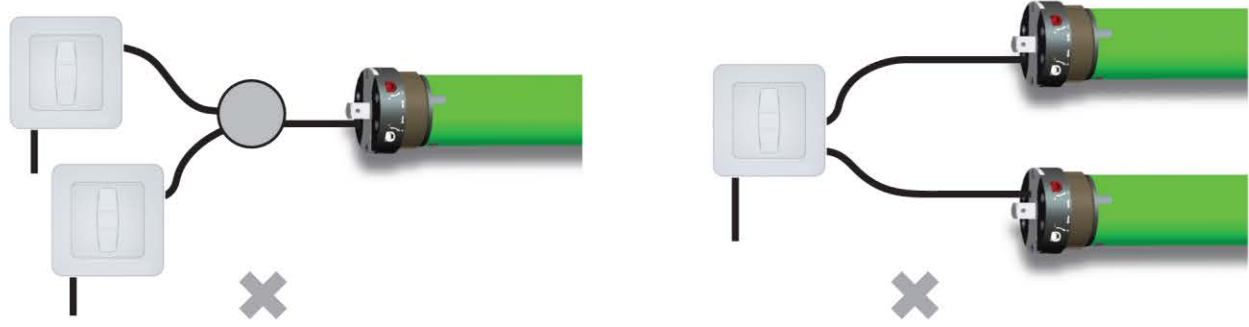

3

Installation des supports A

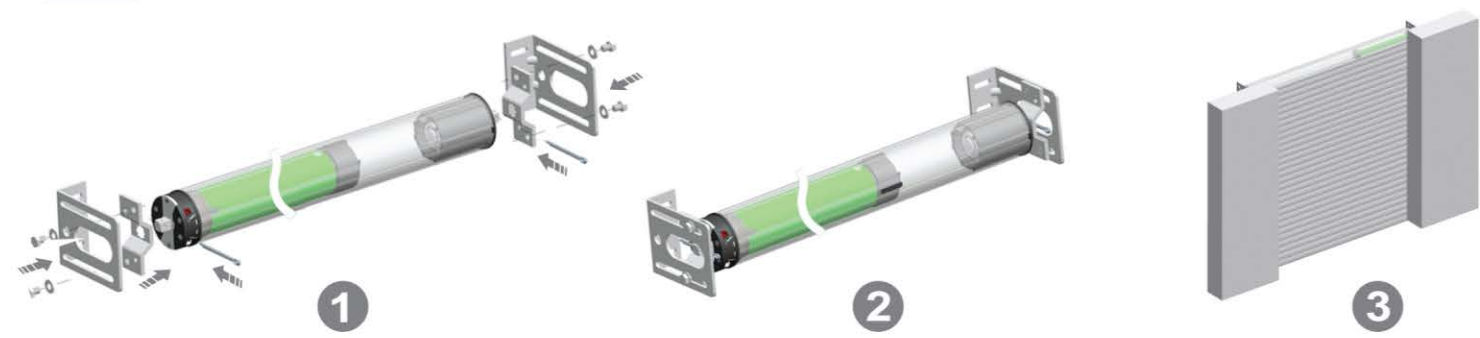

4

Installation des supports B

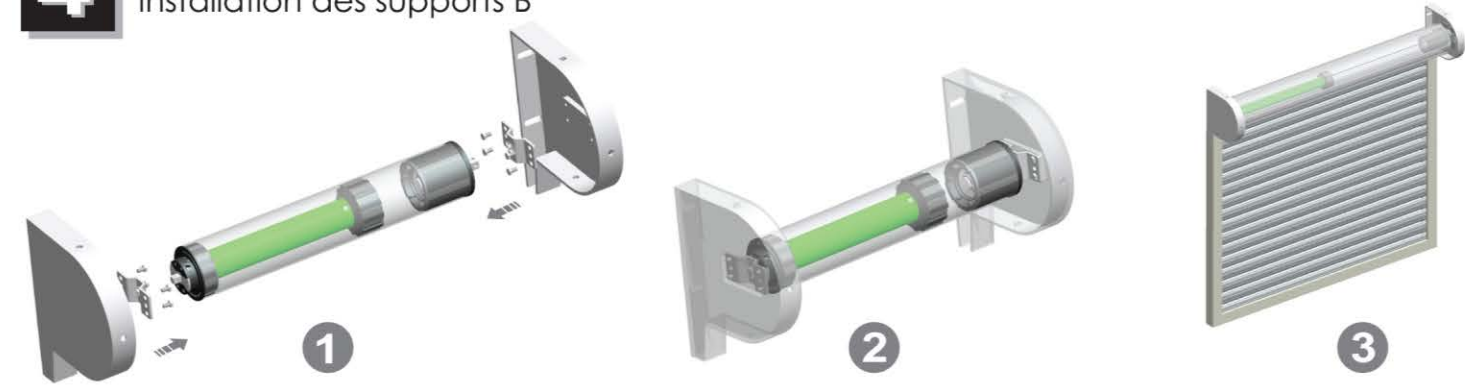

1

Installation de la couronne

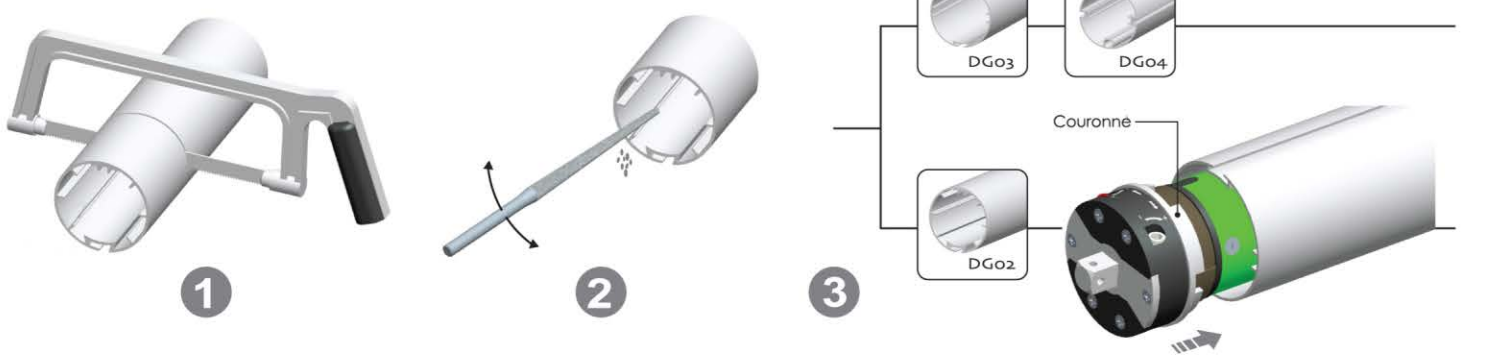

5

Installation du circuit A

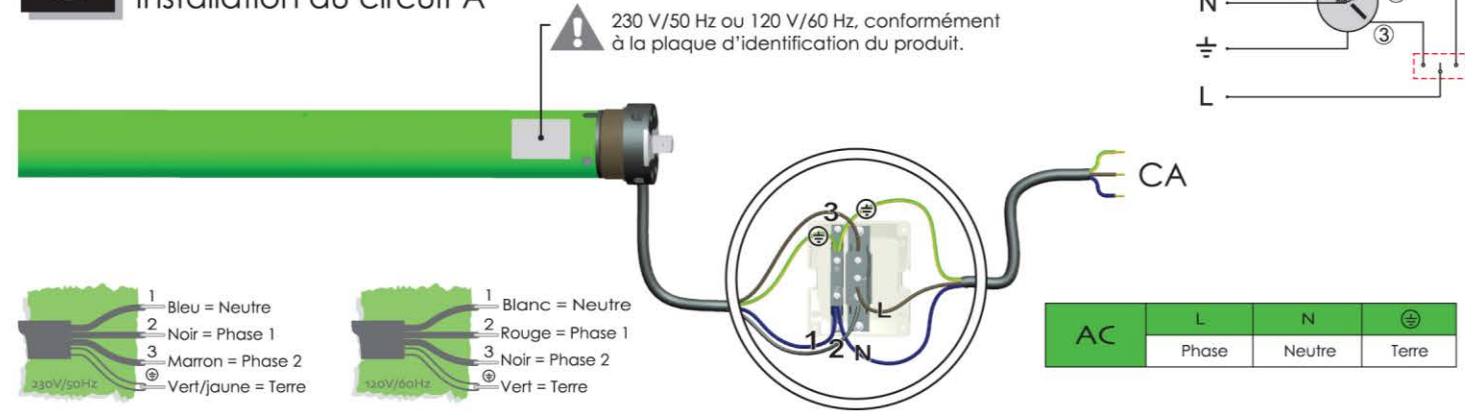

2

Installation de l'adaptateur de l'unité

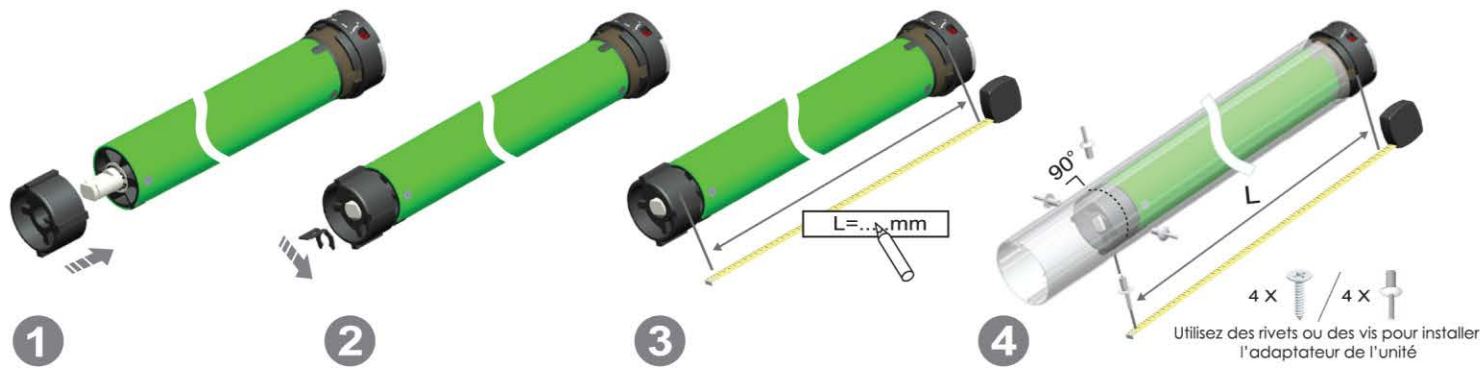

6

Installation du circuit B

